

# Alienware Area-51 R3 Threadripper Edition Onderhoudshandleiding

**Model computer: Alienware Area-51 R3**  
**Regelgevingsmodel: D03X**  
**Regelgevingstype: D03X003**

A L I E N W A R E™ 

# Opmerkingen, voorzorgsmaatregelen, en waarschuwingen

---



**OPMERKING:** Een **OPMERKING** duidt belangrijke informatie aan voor een beter gebruik van het product.



**WAARSCHUWING:** EEN **WAARSCHUWING** duidt potentiële schade aan hardware of potentieel gegevensverlies aan en vertelt u hoe het probleem kan worden vermeden.



**GEVAAR:** Een **GEVAAR-KENNISGEVING** duidt op een risico op schade aan eigendommen, lichamelijk letsel of overlijden.

---

**Copyright © 2017 Dell Inc. of zijn dochtermaatschappijen. Alle rechten voorbehouden.** Dell, EMC, en andere handelsmerken zijn handelsmerken van Dell Inc. of zijn dochterondernemingen. Andere handelsmerken zijn mogelijk handelsmerken van hun respectieve eigenaren.

2017 - 08

Ver. A00

# Inhoudsopgave

<b>Voordat u aan de computer gaat werken.....</b>	<b>14</b>
Voordat u begint .....	14
Veiligheidsinstructies.....	15
Aanbevolen hulpmiddelen.....	16
Lijst van schroeven.....	17
<b>Nadat u aan de computer heeft gewerkt.....</b>	<b>21</b>
<b>Technisch overzicht.....</b>	<b>22</b>
De binnenkant van uw computer.....	22
Linkeraanzicht.....	23
Rechteraanzicht.....	24
Onderdelen van het moederbord.....	25
I/O-kaartcomponenten.....	27
<b>De computer optillen.....</b>	<b>29</b>
Procedure.....	29
<b>De stabiliteitsvoet verwijderen.....</b>	<b>31</b>
Procedure.....	32
<b>De stabiliteitsvoet terugplaatsen.....</b>	<b>35</b>
Procedure.....	35
<b>De zijpanelen verwijderen.....</b>	<b>36</b>
Procedure.....	36

<b>De zijpanelen vervangen.....</b>	<b>38</b>
Procedure.....	38
<b>De accu verwijderen.....</b>	<b>39</b>
Vereisten.....	39
Procedure.....	39
<b>De accu vervangen.....</b>	<b>41</b>
Procedure.....	41
Vereisten achteraf.....	41
<b>Het batterijvakje verwijderen.....</b>	<b>42</b>
Vereisten.....	42
Procedure.....	42
<b>Het batterijvakje terugplaatsen.....</b>	<b>44</b>
Procedure.....	44
Vereisten achteraf.....	44
<b>De harde schijf verwijderen.....</b>	<b>45</b>
Vereisten.....	45
Procedure.....	45
<b>De harde schijf vervangen.....</b>	<b>48</b>
Procedure.....	48
Vereisten achteraf.....	49
<b>Het optische station verwijderen.....</b>	<b>50</b>
Vereisten.....	50
Procedure.....	50

<b>Het optische station vervangen.....</b>	<b>53</b>
Procedure.....	53
Vereisten achteraf.....	53
<b>Verwijderen van de rechter AlienFX- zijpaneelconnector.....</b>	<b>55</b>
Vereisten.....	55
Procedure.....	55
<b>Vervangen van de rechter AlienFX- zijpaneelconnector.....</b>	<b>58</b>
Procedure.....	58
Vereisten achteraf.....	59
<b>De connector van het linkerzijpaneel van AlienFX verwijderen.....</b>	<b>60</b>
Vereisten.....	60
Procedure.....	60
<b>Vervangen van de linker AlienFX- zijpaneelconnector.....</b>	<b>64</b>
Procedure.....	64
Vereisten achteraf.....	65
<b>Het I/O-paneel verwijderen.....</b>	<b>66</b>
Vereisten.....	66
Procedure.....	66
<b>De I/O-kaart vervangen.....</b>	<b>69</b>
Procedure.....	69
Vereisten achteraf.....	70

<b>Verwijderen van de warmtesensorkabel van het schijfcompartiment.....</b>	<b>71</b>
Vereisten.....	71
Procedure.....	71
<b>De hittesensorkabel van het stationscompartiment vervangen.....</b>	<b>74</b>
Procedure.....	74
Vereisten achteraf.....	75
<b>De geheugenmodules verwijderen.....</b>	<b>76</b>
Vereisten.....	76
Procedure.....	76
<b>De geheugenmodules vervangen.....</b>	<b>78</b>
Procedure.....	78
Vereisten achteraf.....	79
<b>De grafische kaart verwijderen.....</b>	<b>80</b>
Vereisten.....	80
Procedure.....	80
<b>De grafische kaart terugplaatsen.....</b>	<b>83</b>
Procedure.....	83
Vereisten achteraf.....	84
<b>Meerdere grafische kaarten verwijderen.....</b>	<b>85</b>
Vereisten.....	85
Procedure.....	85

<b>Meerdere grafische kaarten terugplaatsen.....</b>	<b>89</b>
Procedure.....	89
Vereisten achteraf.....	90
<b>Verwijder de lange grafische kaarten.....</b>	<b>91</b>
Vereisten.....	91
Procedure.....	91
<b>Vervang de lange grafische kaart.....</b>	<b>95</b>
Procedure.....	95
Vereisten achteraf.....	96
<b>De draadloze kaart verwijderen.....</b>	<b>97</b>
Vereisten.....	97
Procedure.....	97
<b>De draadloze kaart vervangen.....</b>	<b>99</b>
Procedure.....	99
Vereisten achteraf.....	100
<b>De knoopbatterij verwijderen.....</b>	<b>101</b>
Vereisten.....	101
Procedure.....	101
<b>De knoopbatterij vervangen.....</b>	<b>103</b>
Procedure.....	103
Vereisten achteraf.....	103
<b>De bovenste ventilator verwijderen.....</b>	<b>104</b>
Vereisten.....	104
Procedure.....	104

<b>De bovenste ventilator vervangen.....</b>	<b>106</b>
Procedure.....	106
Vereisten achteraf.....	106
<b>De logokaart verwijderen.....</b>	<b>107</b>
Vereisten.....	107
Procedure.....	107
<b>De logokaart terugplaatsen.....</b>	<b>110</b>
Procedure.....	110
Vereisten achteraf.....	110
<b>De solid-state-schijf verwijderen.....</b>	<b>111</b>
Vereisten.....	111
Procedure.....	111
<b>De solid-state-schijf terugplaatsen.....</b>	<b>113</b>
Procedure.....	113
Vereisten achteraf.....	114
<b>De PCI-ventilator verwijderen.....</b>	<b>115</b>
Vereisten.....	115
Procedure.....	115
<b>De PCI-ventilator terugplaatsen.....</b>	<b>120</b>
Procedure.....	120
Vereisten achteraf.....	121
<b>Verwijderen van de warmtesensorkabel van het montagekader.....</b>	<b>122</b>
Vereisten.....	122
Procedure.....	122

<b>De hitesensorkabel van het voorste montagekader terugplaatsen.....</b>	<b>124</b>
Procedure.....	124
Vereisten achteraf.....	124
<b>Verwijderen van de vloeistofkoeling van de processor.....</b>	<b>126</b>
Vereisten.....	126
Procedure.....	126
<b>De processorvloeistofkoeling terugplaatsen.....</b>	<b>130</b>
Procedure.....	130
Vereisten achteraf.....	131
<b>De processor verwijderen.....</b>	<b>132</b>
Vereisten.....	132
Procedure.....	132
<b>De processor terugplaatsen.....</b>	<b>135</b>
Procedure.....	135
Vereisten achteraf.....	137
<b>De voeding verwijderen.....</b>	<b>138</b>
Vereisten.....	138
Procedure.....	138
<b>De voeding terugplaatsen.....</b>	<b>142</b>
Procedure.....	142
Vereisten achteraf.....	144

<b>Het moederbord verwijderen.....</b>	<b>145</b>
Vereisten.....	145
Procedure.....	146
<b>Het moederbord vervangen.....</b>	<b>148</b>
Procedure.....	148
Vereisten achteraf.....	149
<b>De handgreepbalken verwijderen.....</b>	<b>150</b>
Vereisten.....	150
Procedure.....	151
<b>De handgreepbalken terugplaatsen.....</b>	<b>157</b>
Procedure.....	157
Vereisten achteraf.....	158
<b>Het montagekader aan de voorkant verwijderen .</b>	<b>159</b>
Vereisten.....	159
Procedure.....	160
<b>Het montagekader vooraan terugplaatsen.....</b>	<b>163</b>
Procedure.....	163
Vereisten achteraf.....	164
<b>Verwijderen van de uitwerpknop van het optische station.....</b>	<b>165</b>
Vereisten.....	165
Procedure.....	166

<b>Vervangen van de uitwerpknop van het optische station.....</b>	<b>169</b>
Procedure.....	169
Vereisten achteraf.....	169
<b>Het achterste montagekader verwijderen.....</b>	<b>171</b>
Vereisten.....	171
Procedure.....	172
<b>Het montagekader aan de achterkant terugplaatsen.....</b>	<b>178</b>
Procedure.....	178
Vereisten achteraf.....	179
<b>De onderplaat verwijderen.....</b>	<b>180</b>
Vereisten.....	180
Procedure.....	181
<b>De onderplaat terugplaatsen.....</b>	<b>185</b>
Procedure.....	185
Vereisten achteraf.....	185
<b>Verwijderen van de bovenste tron-lighting kabel.</b>	<b>187</b>
Vereisten.....	187
Procedure.....	187
<b>De bovenste tron-verlichtingskabel terugplaatsen.....</b>	<b>190</b>
Procedure.....	190
Vereisten achteraf.....	190

<b>Verwijderen van de onderste tron-lighting kabel..</b>	<b>192</b>
Vereisten.....	192
Procedure.....	193
<b>Vervangen van de onderste tron-lighting kabel....</b>	<b>195</b>
Procedure.....	195
Vereisten achteraf.....	195
<b>De antennekabels verwijderen.....</b>	<b>197</b>
Vereisten.....	197
Procedure.....	198
<b>De antennekabels terugplaatsen.....</b>	<b>202</b>
Procedure.....	202
Vereisten achteraf.....	202
<b>Stuurprogramma's downloaden.....</b>	<b>204</b>
Het audio-stuurprogramma downloaden.....	204
Het grafische stuurprogramma downloaden.....	204
Het USB 3.0-stuurprogramma downloaden.....	205
Het Wi-Fi-stuurprogramma downloaden.....	206
Het chipset-stuurprogramma downloaden.....	206
Het netwerkstuurprogramma downloaden.....	207
<b>BIOS-setup-programma.....</b>	<b>208</b>
Opstartvolgorde.....	208
Navigatietoetsen.....	209
BIOS-overzicht.....	209
BIOS-setup-programma openen.....	210
Opties voor System Setup.....	210
Systeem- en installatiewachtwoord.....	218
Een systeem- en installatiewachtwoord toewijzen.....	218

Een bestaand systeem- of installatiewachtwoord verwijderen of wijzigen.....	219
Vergeeten wachtwoorden wissen.....	220
CMOS-instellingen wissen.....	221
<b>Problemen oplossen.....</b>	<b>223</b>
Het BIOS flashen.....	223
BIOS flashen (USB-sleutel).....	224
Diagnostische Enhanced Pre-Boot System Assessment (ePSA)... ePSA-diagnose uitvoeren.....	224 225
Diagnostiek.....	226
Wi-Fi uitschakelen.....	226
<b>Hulp krijgen en contact opnemen met Alienware.227</b>	
Bronnen voor zelfhulp.....	227
Contact opnemen met Alienware.....	228

Identificer	GUID-5D3B1051-9384-409A-8D5B-9B53BD496DE8
-------------	---

Status	Translated
--------	------------

## Voordat u aan de computer gaat werken

---



**OPMERKING:** De afbeeldingen in dit document kunnen verschillen van uw computer; dit is afhankelijk van de configuratie die u hebt besteld.

Identificer	GUID-956B72DF-15CC-4A72-B721-F6F8268F8481
-------------	---

Status	In Translation
--------	----------------

## Voordat u begint

- 1 Sla alle geopende bestanden op en sluit deze, en sluit alle geopende applicaties af.
- 2 Sluit de computer af. Klik op **Start** →  **Aan-uitknop** → **Afsluiten**.







**OPMERKING:** Wanneer u een ander besturingssysteem gebruikt, raadpleegt u de documentatie van uw besturingssysteem voor instructies voor het afsluiten hiervan.

- 3 Haal de stekker van de computer en van alle aangesloten apparaten uit het stopcontact.
- 4 Koppel alle aangesloten apparaten en randapparatuur, zoals het toetsenbord, de muis, de monitor enz. los van uw computer.
- 5 Verwijder eventueel aanwezige mediakaarten en optische stations uit uw computer, indien van toepassing.
- 6 Nadat de computer is uitgeschakeld, houdt u de aan-uitknop vijf seconden ingedrukt om het moederbord te aarden.

Identificer	GUID-71128823-CE64-4E17-9439-DEE95AF668C4
Status	Translated

## Veiligheidsinstructies

Volg de onderstaande veiligheidsrichtlijnen om uw persoonlijke veiligheid te garanderen en de computer en werkomgeving te beschermen tegen mogelijke schade.

-  **GEVAAR:** Volg de veiligheidsinstructies die bij de computer werden geleverd alvorens u werkzaamheden binnen de computer uitvoert. Raadpleeg voor meer informatie over aanbevolen procedures op het gebied van veiligheid onze website over de naleving van wet- en regelgeving op [www.dell.com/regulatory\\_compliance](http://www.dell.com/regulatory_compliance).
-  **GEVAAR:** Koppel alle voedingsbronnen los voordat u de computerbehuizing of -panelen opent. Zodra u klaar bent met de werkzaamheden binnen de computer, plaatst u de behuizing en alle panelen en schroeven terug voordat u de computer weer aansluit op het stopcontact.
-  **WAARSCHUWING:** Zorg ervoor dat het werkoppervlak plat en schoon is om schade aan de computer te voorkomen.
-  **WAARSCHUWING:** Pak de componenten en kaarten bij de rand vast en kom niet aan pinnetjes en contactpunten om beschadigingen te voorkomen.
-  **WAARSCHUWING:** U mag alleen probleemoplossing en reparaties laten uitvoeren door technische ondersteuning teams die door Dell erkend of geïnstrueerd worden. Schade als gevolg van onderhoudswerkzaamheden die niet door Dell zijn goedgekeurd, valt niet onder de garantie. Zie de veiligheidsinstructies die bij het product wordt geleverd of op [www.dell.com/regulatory\\_compliance](http://www.dell.com/regulatory_compliance).

△ **WAARSCHUWING:** Raak een component pas aan nadat u zich hebt geard door een ongeverfd metalen oppervlak van het chassis aan te raken, zoals het metaal rondom de openingen voor de kaarten aan de achterkant van de computer. Raak tijdens het werken aan uw computer af en toe een ongeverfd metalen oppervlak aan om eventuele statische elektriciteit, die schadelijk kan zijn voor interne componenten, te ontladen.

△ **WAARSCHUWING:** Verwijder kabels door aan de stekker of het treklijpje te trekken en niet aan de kabel zelf. Sommige kabels hebben aansluitingen met vergrendelingslipjes of duimschroeven die u moet ontgrendelen voordat u de kabel loskoppelt. Houd kabels bij het loskoppelen uitgelijnd om te voorkomen dat aansluitpinnetjes verbuigen. Zorg er bij het aansluiten van kabels voor dat de poorten en connectoren de juiste richting hebben en correct zijn uitgelijnd.

△ **WAARSCHUWING:** Druk op eventueel geïnstalleerde kaarten in de optionele mediakaartlezer om ze uit te werpen.

Identificer	GUID-63312427-E702-41CC-BFE0-433B68D2B404
Status	In Translation

## Aanbevolen hulpmiddelen

Bij de procedures in dit document heeft u mogelijk de volgende hulpmiddelen nodig:

- Kruiskopschroevendraaier #1
- Kruiskopschroevendraaier #2
- Torx #20 (T20)-schroevendraaier
- Inbusbout 2,5 mm
- Platte schroevendraaier
- Plastic pennetje







Identificer GUID-B84F9661-F61F-496F-965B-D1131AEB4A45











Status In Translation



## Lijst van schroeven









De volgende tabel bevat de lijst met schroeven die worden gebruikt voor het bevestigen van verschillende onderdelen op de computer.

Tabel 1. Lijst van schroeven

Component	Vast aan	Type schroef	Aantal	Afbeelding schroef
Stabiliteit voet	Computer	#6-32x6	2	
Vergrendeling van sleuf voor beveiligingskabel	Computer	M2x3	1	
Deur batterijvakje	Batterijvakje	M2x5.7	1	
Batterijvakje	Chassis	#6-32x5.2	2	
Harde schijfassemblee	Chassis	#6-32x6	1	
Harde schijf	Bracket van de harde schijf	#6-32x3.6	4	
Optische station-eenheid	Chassis	#6-32x6	1	

<b>Component</b>	<b>Vast aan</b>	<b>Type schroef</b>	<b>Aantal</b>	<b>Afbeelding schroef</b>
Bracket van het optische station	Optisch station	M2x3	2	
Rechter AlienFX-zijpaneelconnector	Chassis	#6-32x6	2	
Rechter AlienFX-zijpaneelconnector	beugel	#6-32x6	1	
Linker AlienFX-zijpaneel met connector	Chassis	#6-32x6	2	
Linker AlienFX-zijpaneel met connector	beugel	#6-32x6	1	
I/O-kaart	Chassis	#6-32x6	5	
Grafische kaart (meerdere, volledige lengte)	Chassis	#6-32x6	2	
Beugel van de grafische kaart	Chassis	#6-32x6	4	
Draadloze kaart	Chassis	M2x3	1	
Bovenste ventilator	Chassis	#6-32x6	1	

<b>Component</b>	<b>Vast aan</b>	<b>Type schroef</b>	<b>Aantal</b>	<b>Afbeelding schroef</b>
Logokaart	Chassis	#6-32x6	1	
Logokaart	beugel	#6-32x6	6	
Solid State-station	Moederbord	M2x2,5	1	
PCI-ventilator	Chassis	M3x5.25	2	
Ventilatorhuis	PCI-ventilator	M5x10	4	
Thermische koeleenheid	Chassis	#6-32x6	4	
Voeding	Chassis	#6-32x6	4	
Moederbord	Chassis	#6-32x6	9	
Achterste hendelstang	Chassis	#6-32x6.5	14	
Voorste hendelstang	Chassis	#6-32x6.5	14	

<b>Component</b>	<b>Vast aan</b>	<b>Type schroef</b>	<b>Aantal</b>	<b>Afbeelding schroef</b>
Onderste hendelstang	Chassis	#6-32x6.5	14	
Voorklep	Chassis	#6-32x6	4	
Voorklep	Chassis	6-32x5.2	3	
Uitwerpknoppen van het optische station	Chassis	#6-32x6	2	
Achterste montagekader	Chassis	#6-32x6	4	
Achterste montagekader	Chassis	M3x5	2	
Onderpaneel	Chassis	#6-32x6	4	
Onderpaneel	Chassis	#6-32x6	5	
Antennes	Chassis	#6-32x6	6	

Identificer

GUID-06588814-2678-4667-9FF9-C009F4BCE185

Status

Translated

# Nadat u aan de computer heeft gewerkt

---



**WAARSCHUWING:** Uw computer kan beschadigd raken als u er losse schroeven in achterlaat.

- 1 Breng alle schroeven opnieuw aan en zorg ervoor dat er geen losse schroeven in uw computer achterblijven.
- 2 Sluit alle externe apparaten, randapparaten of kabels die u eerder had losgekoppeld, weer aan voordat u aan uw computer werkt.
- 3 Plaats alle mediakaarten, schijven of andere onderdelen die u had verwijderd, weer terug voordat u aan uw computer werkt.
- 4 Sluit uw computer en alle aangesloten apparaten aan op het stopcontact.
- 5 Zet de computer aan.

Identificer	GUID-93575C2B-9DA3-42EF-B01E-9C841B3CE7F5
-------------	---

Status	Translated
--------	------------

## Technisch overzicht

---



**GEVAAR:** Volg de veiligheidsinstructies die bij de computer werden geleverd alvorens u werkzaamheden binnen de computer uitvoert en volg de stappen in [Voordat u in de computer gaat werken](#). Na het werken binnen uw computer volgt u de instructies in [nadat u in uw computer heeft gewerkt](#). Raadpleeg voor meer informatie over aanbevolen procedures op het gebied van veiligheid onze website over de naleving van wet- en regelgeving op [www.dell.com/regulatory\\_compliance](http://www.dell.com/regulatory_compliance).

Identificer	GUID-1A282610-9EA9-4D66-86ED-1ECA615ACB52
-------------	---

Status	In Translation
--------	----------------

## De binnenkant van uw computer

Om de verschillende onderdelen te bekijken die zijn geïnstalleerd in uw computer. Zie '[Linkeraanzicht](#)' en '[Rechteraanzicht](#)'.

Identificer

GUID-16A2F313-E0F9-487E-A06E-30D00E9F11BC

Status

In Translation

## Linkeraanzicht

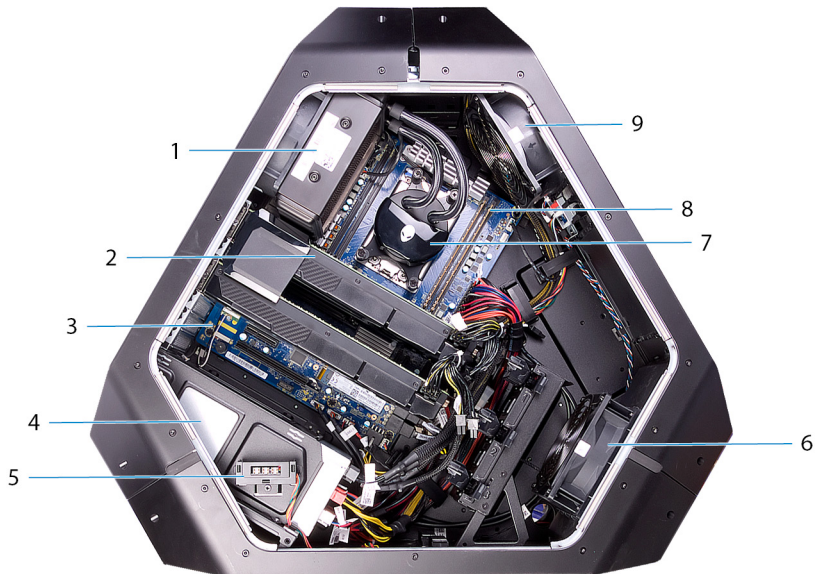

**Afbeelding 1. Linkeraanzicht**

- |   |  |   |                 |
|---|--|---|-----------------|
| 1 | ventilator voor de processorvloeistofkoeling | 2 | grafische kaart |
| 3 | moederbord                                   | 4 | voeding         |
| 5 | AlienFX-zijpaneelconnector                   | 6 | PCI-ventilator  |
| 7 | pomp voor processorvloeistofkoeling          | 8 | geheugenmodules |
| 9 | bovenste ventilator                          |   |                 |

Identificer

GUID-B51D7684-D0EE-4356-9217-C1E8BBFF10AE

Status

In Translation

## Rechteraanzicht

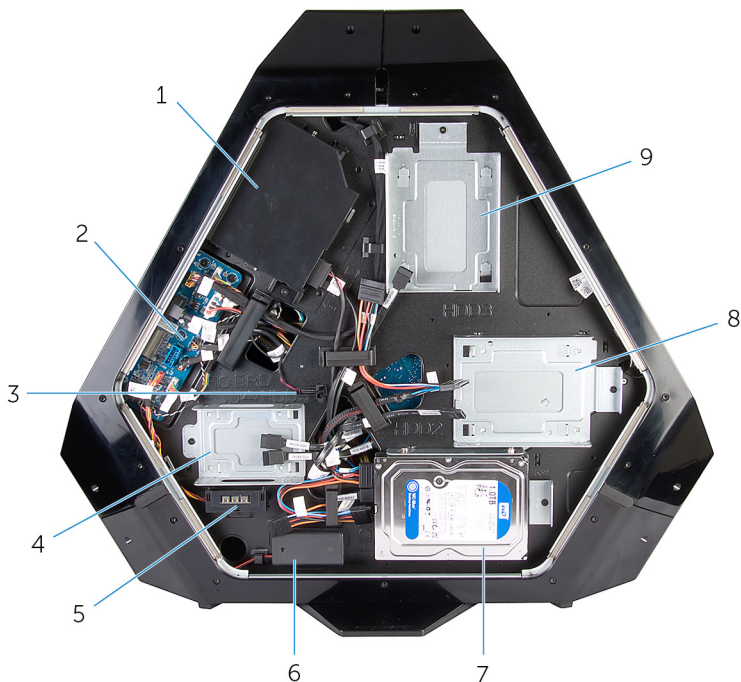

**Afbeelding 2. Rechteraanzicht**

- |   |                                 |   |  |
|---|---------------------------------|---|--|
| 1 | Optisch station - ODD           | 2 | I/O-kaart (IO BRD)                                       |
| 3 | Schijfcompartiment warmtesensor | 4 | 2,5-inch stationbeugel (HDD4/<br>HDD5)                   |
| 5 | AlienFX-zijpaneelconnector      | 6 | Achterste verlichtingsbatterijen<br>I/O-toegankelijkheid |
| 7 | 3,5-inch schijfbeugel (HDD1)    | 8 | 3,5-inch schijfbeugel (HDD2)                             |
| 9 | 3,5-inch schijfbeugel (HDD3)    |   |  |

Identifiser	GUID-D9019C9F-A3B7-433A-A673-2414D3FC6AB2
Status	In Translation

## Onderdelen van het moederbord

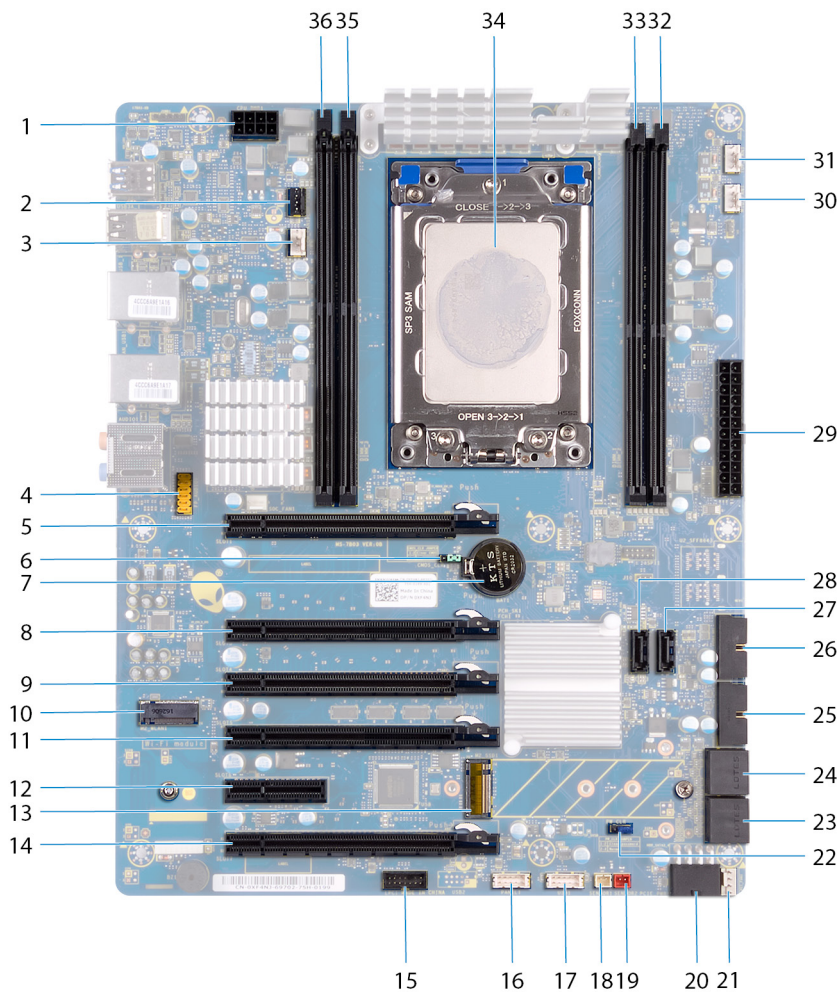

1	Processorvoedingsaansluiting (CPU_PWR1)	2	Pompventilatorconnector van de vloeistofkoeling van de processor (PUMP_FAN1)
3	Ventilator van de vloeistofkoeling van de processor (LCM_FAN1)	4	audioconnector (FP_AUDIO1)
5	Sleuf voor PCI-Express-kaart (SLOT1)	6	CMOS-resetjumper (CMOS_CLR)
7	knoopcelbatterijhouder (BAT1)	8	Sleuf voor PCI-Express-kaart (SLOT3)
9	Sleuf voor PCI-Express-kaart (SLOT4)	10	WLAN-connector (M2_WLAN1)
11	Sleuf voor PCI-Express-kaart (SLOT5)	12	Sleuf voor PCI-Express-kaart (SLOT6)
13	Sleuf voor solid-state schijf (M2_SSD1)	14	Sleuf voor PCI-Express-kaart (SLOT7)
15	Lage debug-header pintelling(LPC1)	16	LED-voedingsschakelaar (PANEL1)
17	USB-connector (USB1)	18	Warmtegevoelige connector chassis (SENSOR2)
19	Warmtegevoelige connector schijfcompartiment (SENSOR1)	20	PCI-Express-voedingsaansluiting (PCIE_PWR1)
21	Connector van ventilator 1 (PCI_FAN1)	22	Wachtwoord-resetjumper (PW_CLR)
23	Connector voor SATA-station (HDD_SATA_3_4)	24	Connector voor SATA-station (HDD_SATA_1_2)
25	USB-connector (USB3_MB2)	26	USB-connector (USB3_MB1)
27	Connector voor SATA-station (SATA6)	28	Connector voor SATA-station (SATA5)
29	Advanced Technology xTended (ATX)-voedingsconnector (ATX_PWR1)	30	Ventilatorconnector van de vloeistofkoeling van de processor (MID_FAN1)

- |    |  |    |                             |
|----|--|----|-----------------------------|
| 31 | Connector bovenste ventilator (TOP_FAN1) | 32 | geheugenmodulesleuf (DIMM2) |
| 33 | geheugenmodulesleuf (DIMM1)              | 34 | Processorsocket (CPU1)      |
| 35 | geheugenmodulesleuf (DIMM3)              | 36 | geheugenmodulesleuf (DIMM4) |

<b>Identificer</b>	<b>GUID-4BE10C9A-700E-4735-8364-40F958EB221B</b>
<b>Status</b>	<b>In Translation</b>

## I/O-kaartcomponenten

 **OPMERKING:** De locatie van de connectoren kan variëren afhankelijk van de selecties die u hebt gemaakt op het moment van aankoop.

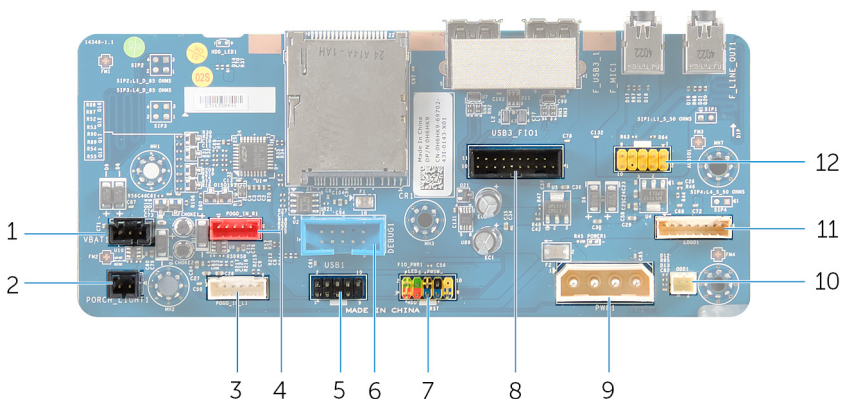

**Afbeelding 3. I/O-kaartcomponenten**

- |   |   |   |  |
|---|---|---|--|
| 1 | achterste verlichtingsbatterijconnector voor I/O-toegankelijkheid (VBAT1) | 2 | achterste verlichtingsconnector voor I/O-toegankelijkheid (PORCH_LIGHT1) |
| 3 | linker theaterverlichtingsconnector (POGO_IN_L1)                          | 4 | rechter theaterverlichtingsconnector (POGO_IN_R1)                        |
| 5 | USB-connector (USB1)  | 6 | debugconnector (DEBUG1)  |

7	voorste I/O-besturingsconnector (FIO_PWR1)	8	voorste I/O-connector (USB3_FIO1)
9	netstroomconnector (PWR1)	10	aansluiting voeding optisch station (ODD1)
11	logokaartconnector (LOGO1)	12	audioconnector (AUDIOIO1)

Identificer	GUID-6B6E3A22-67C0-4373-8C7A-35D5ED7AD61F
-------------	---

Status	In Translation
--------	----------------

# De computer optillen

---

Identificer	GUID-5CF591B5-430F-44F5-8963-1C1F1E261A0F
-------------	---

Status	In Translation
--------	----------------

## Procedure

- 1 Houd de handgreep bovenop de computer met beide handen vast.

2 Til de computer op.



**Afbeelding 4. De computer optillen**

1 handgreep

2 Computer

Identificer	GUID-9D3A8D03-DE52-46DF-83E6-10B47D8F84EA
Status	Translated

## De stabiliteitsvoet verwijderen

---



**GEVAAR:** Volg de veiligheidsinstructies die bij de computer werden geleverd alvorens u werkzaamheden binnen de computer uitvoert en volg de stappen in [Voordat u in de computer gaat werken](#). Na het werken binnen uw computer volgt u de instructies in [nadat u in uw computer heeft gewerkt](#). Raadpleeg voor meer informatie over aanbevolen procedures op het gebied van veiligheid onze website over de naleving van wet- en regelgeving op [www.dell.com/regulatory\\_compliance](http://www.dell.com/regulatory_compliance).

Identificer	GUID-254B06BD-AFEB-4070-A06B-0655A066829B
Status	In Translation

## Procedure

- 1 Kantel de computer richting de voorkant totdat de onderzijde naar boven gericht is.



**Afbeelding 5. De computer kantelen**

- 2 Verwijder de twee schroeven (#6-32x6) waarmee de stabiliteitsvoet aan de computer is bevestigd.

3 Til de stabiliteitsvoet van de computer.

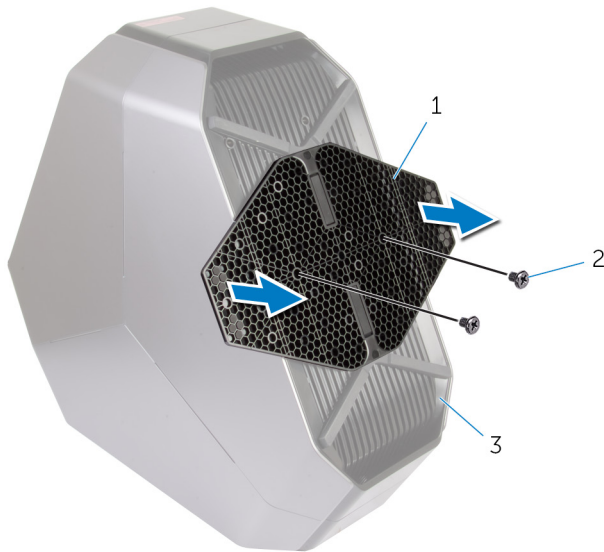

**Afbeelding 6. De stabiliteitsvoet verwijderen**

1 stabiliteitsvoet

2 schroeven (2)

3 Computer

4 Zet de computer weer rechtop.

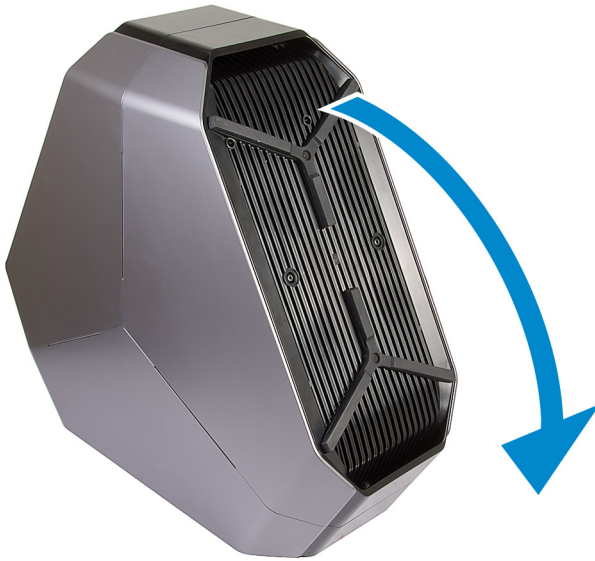

**Afbeelding 7. Zet de computer weer rechtop.**

Identificer	GUID-18199BBD-6888-4139-A09A-930509D51CE9
-------------	---

Status	Translated
--------	------------

## De stabiliteitsvoet terugplaatsen



**GEVAAR:** Volg de veiligheidsinstructies die bij de computer werden geleverd alvorens u werkzaamheden binnen de computer uitvoert en volg de stappen in [Voordat u in de computer gaat werken](#). Na het werken binnen uw computer volgt u de instructies in [nadat u in uw computer heeft gewerkt](#). Raadpleeg voor meer informatie over aanbevolen procedures op het gebied van veiligheid onze website over de naleving van wet- en regelgeving op [www.dell.com/regulatory\\_compliance](http://www.dell.com/regulatory_compliance).

Identificer	GUID-3F271053-2515-4160-9D64-D8CF37BE23D1
-------------	---

Status	In Translation
--------	----------------

## Procedure

- 1 Kantel de computer richting de voorkant totdat de onderzijde naar boven gericht is.
- 2 Lijn de schroefgaten op de stabiliteitsvoet uit met de schroefgaten op de onderkant van de computer en plaats de twee schroeven (#6-32x6) terug.
- 3 Zet de computer weer rechtop.

Identificer	GUID-12C03FA7-3F46-4CA3-9110-C4FC750FD9B8
-------------	---

Status	In Translation
--------	----------------

## De zijpanelen verwijderen



**GEVAAR:** Volg de veiligheidsinstructies die bij de computer werden geleverd alvorens u werkzaamheden binnen de computer uitvoert en volg de stappen in [Voordat u in de computer gaat werken](#). Na het werken binnen uw computer volgt u de instructies in [nadat u in uw computer heeft gewerkt](#). Raadpleeg voor meer informatie over aanbevolen procedures op het gebied van veiligheid onze website over de naleving van wet- en regelgeving op [www.dell.com/regulatory\\_compliance](http://www.dell.com/regulatory_compliance).

Identificer	GUID-48D5F23F-79AE-4415-818F-A5DA6BE4B61D
-------------	---

Status	In Translation
--------	----------------

## Procedure



**OPMERKING:** Zorg dat u de beveiligingskabel uit de desbetreffende sleuf verwijdert (indien nodig).

- 1 Verwijder de schroef (M2x3) waarmee de sleufvergrendeling voor de beveiligingskabel is bevestigd.  
De sleuf voor de beveiligingskabel schuift naar de ontgrendelde stand.
- 2 Til het ontgrendelingspaneel op om het rechterpaneel te openen.

- 3 Til het rechterpaneel weg van het chassis.



**Afbeelding 8. Het zijpaneel verwijderen**

- |   |                      |   |  |
|---|----------------------|---|--|
| 1 | schroef              | 2 | sleufvergrendeling van beveiligingskabel |
| 3 | ontgrendelingspaneel | 4 | rechterzijpaneel                         |
- 4 Herhaal de procedure vanaf stap 2 t/m 3 aan het linkerzijpaneel.

Identificer	GUID-BDF4184C-85BA-44E3-85CA-10DE0E03FAB7
-------------	---

Status	In Translation
--------	----------------

## De zijpanelen vervangen

---



**GEVAAR:** Volg de veiligheidsinstructies die bij de computer werden geleverd alvorens u werkzaamheden binnen de computer uitvoert en volg de stappen in [Voordat u in de computer gaat werken](#). Na het werken binnen uw computer volgt u de instructies in [nadat u in uw computer heeft gewerkt](#). Raadpleeg voor meer informatie over aanbevolen procedures op het gebied van veiligheid onze website over de naleving van wet- en regelgeving op [www.dell.com/regulatory\\_compliance](http://www.dell.com/regulatory_compliance).

Identificer	GUID-FFA122BB-ECCD-4080-84DC-97446E12E185
-------------	---

Status	In Translation
--------	----------------

## Procedure

- 1 Lijn de lipjes op het rechter zijpaneel uit met de sleuven aan de rechterkant van de computer en klik het paneel om het op zijn plaats te vergrendelen.
- 2 Herhaal stap 1 en om het linker zijpaneel te vervangen.
- 3 Schuif en houd de sleuf voor beveiligingskabelvergrendeling in de vergrendelde stand.
- 4 Plaats de schroef (M2x3) waarmee de sleuf voor beveiligingskabelvergrendeling wordt bevestigd.

Identificer	GUID-D9015C06-6CEE-42EA-9215-9D0FD7B827D5
Status	Translated

## De accu verwijderen

 **GEVAAR:** Volg de veiligheidsinstructies die bij de computer werden geleverd alvorens u werkzaamheden binnen de computer uitvoert en volg de stappen in [Voordat u in de computer gaat werken](#). Na het werken binnen uw computer volgt u de instructies in [nadat u in uw computer heeft gewerkt](#). Raadpleeg voor meer informatie over aanbevolen procedures op het gebied van veiligheid onze website over de naleving van wet- en regelgeving op [www.dell.com/regulatory\\_compliance](http://www.dell.com/regulatory_compliance).

Identificer	GUID-CA766DB3-32F7-4C05-8E57-71A0D8FEBEC3
Status	In Translation

## Vereisten

Verwijder het rechter zijpaneel. Zie "[Verwijderen van de zijpanelen](#)".

Identificer	GUID-D074294A-4802-4417-98CB-8E59633D2C53
Status	In Translation

## Procedure

- 1 Verwijder de schroef (M2x5.7) waarmee de deur van het batterijvakje vastzit aan het batterijvakje.

- 2 Schuif en open de deur van het batterijvakje en verwijder de batterijen uit het batterijvakje.

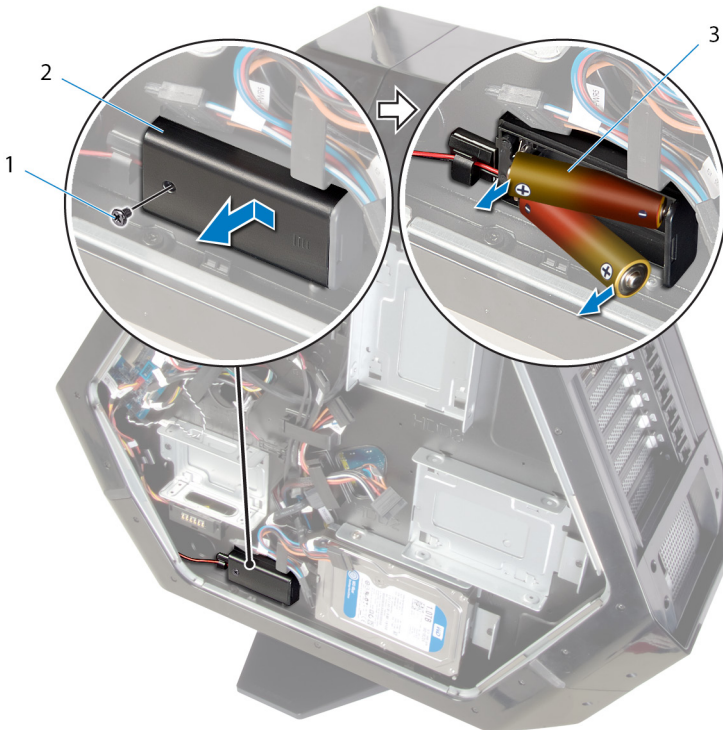

**Afbeelding 9. De batterijen verwijderen**

- |   |                   |   |                    |
|---|-------------------|---|--------------------|
| 1 | schroef           | 2 | Deur batterijvakje |
| 3 | AA-batterijen (2) |   |                    |

Identificer	GUID-E15EE482-44FD-4E71-91FC-899D4B61532E
-------------	---

Status	Translated
--------	------------

## De accu vervangen

---



**GEVAAR:** Volg de veiligheidsinstructies die bij de computer werden geleverd alvorens u werkzaamheden binnen de computer uitvoert en volg de stappen in [Voordat u in de computer gaat werken](#). Na het werken binnen uw computer volgt u de instructies in [nadat u in uw computer heeft gewerkt](#). Raadpleeg voor meer informatie over aanbevolen procedures op het gebied van veiligheid onze website over de naleving van wet- en regelgeving op [www.dell.com/regulatory\\_compliance](http://www.dell.com/regulatory_compliance).

Identificer	GUID-3BD4EB96-C771-43B7-8FDC-FC4E44555F72
-------------	---

Status	In Translation
--------	----------------

## Procedure

- 1 Plaats de batterijen in de batterijhouder.
- 2 Schuif en sluit de deur van de batterijhouder.
- 3 Plaats de schroef (M2x5.7) terug waarmee de deur van de batterijhouder aan de batterijhouder wordt bevestigd.

Identificer	GUID-72072C75-8F0F-4D71-BA9F-D5E49423B767
-------------	---

Status	In Translation
--------	----------------

## Vereisten achteraf

Plaats het rechterzijpaneel terug. Zie '[De zijpanelen terugplaatsen](#)'.

Identificer	GUID-ED4FED2D-BFC8-4AD5-9282-00E9B0A0BEA9
Status	In Translation

## Het batterijvakje verwijderen



**GEVAAR:** Volg de veiligheidsinstructies die bij de computer werden geleverd alvorens u werkzaamheden binnen de computer uitvoert en volg de stappen in [Voordat u in de computer gaat werken](#). Na het werken binnen uw computer volgt u de instructies in [nadat u in uw computer heeft gewerkt](#). Raadpleeg voor meer informatie over aanbevolen procedures op het gebied van veiligheid onze website over de naleving van wet- en regelgeving op [www.dell.com/regulatory\\_compliance](http://www.dell.com/regulatory_compliance).

Identificer	GUID-43ABB05A-F412-4B79-A6BB-85F1538D2F7F
Status	In Translation

## Vereisten

- 1 Verwijder de [stabiliteitsvoet](#).
- 2 Verwijder het paneel aan de rechterkant. Zie '[De zijpanelen verwijderen](#)'.
- 3 Verwijder de [batterij](#).

Identificer	GUID-37D4E472-BBBE-45EA-A469-9DC910FD9A51
Status	In Translation

## Procedure

- 1 Leg het chassis op de linkerkant.
- 2 Druk op de ontgrendelingslipjes op de kabelconnector om de kabel van de batterijhouder los te koppelen van de I/O-kaart.
- 3 Verwijder de twee schroeven (#6-32x5.2) waarmee de batterijhouder aan het chassis is bevestigd.

4 Til de batterijhouder uit het chassis.



**Afbeelding 10. De batterijhouder verwijderen**

- |   |                     |   |                         |
|---|---------------------|---|-------------------------|
| 1 | batterijhouderkabel | 2 | batterijhouderconnector |
| 3 | batterijhouder      | 4 | schroeven (2)           |

Identificer GUID-B04CE362-1704-4719-BECB-6623ACDF1109

Status In Translation

## Het batterijvakje terugplaatsen



**GEVAAR:** Volg de veiligheidsinstructies die bij de computer werden geleverd alvorens u werkzaamheden binnen de computer uitvoert en volg de stappen in [Voordat u in de computer gaat werken](#). Na het werken binnen uw computer volgt u de instructies in [nadat u in uw computer heeft gewerkt](#). Raadpleeg voor meer informatie over aanbevolen procedures op het gebied van veiligheid onze website over de naleving van wet- en regelgeving op [www.dell.com/regulatory\\_compliance](http://www.dell.com/regulatory_compliance).

Identificer GUID-63015153-666B-4EE3-B8BF-B0028227364D

Status In Translation

## Procedure

- 1 Lijn de schroefgaten op de batterijhouder uit met de schroefgaten in het chassis.
- 2 Plaats de twee schroeven (#6-32x5.2) terug waarmee de batterijhouder aan het chassis wordt bevestigd.
- 3 Sluit de kabel van de batterijhouder aan op de I/O-kaart.

Identificer GUID-9D99190B-0133-43B8-B8B0-D8196BF43986



Status In Translation

## Vereisten achteraf

- 1 Plaats de [batterij](#) terug.
- 2 Plaats het rechter zijpaneel terug. Zie "[Vervangen van de zijpanelen](#)".
- 3 Plaats de [stabiliteitsvoet](#) terug.

Identificer	GUID-5DE1E07B-4633-4536-ACBF-4A3067007FE0
Status	Translated

## De harde schijf verwijderen

-  **GEVAAR:** Volg de veiligheidsinstructies die bij de computer werden geleverd alvorens u werkzaamheden binnen de computer uitvoert en volg de stappen in [Voordat u in de computer gaat werken](#). Na het werken binnen uw computer volgt u de instructies in [nadat u in uw computer heeft gewerkt](#). Raadpleeg voor meer informatie over aanbevolen procedures op het gebied van veiligheid onze website over de naleving van wet- en regelgeving op [www.dell.com/regulatory\\_compliance](http://www.dell.com/regulatory_compliance).
-  **WAARSCHUWING:** Harde schijven zijn kwetsbaar. Wees voorzichtig met de vaste schijf.
-  **WAARSCHUWING:** Om geen gegevens te verliezen, mag de harde schijf niet worden verwijderd als de computer aan staat of in slaapmodus is.

Identificer	GUID-AE9A3D49-0626-4AB2-99F4-62362472D5BF
Status	In Translation

## Vereisten

- 1 Verwijder de [stabiliteitsvoet](#).
- 2 Verwijder de linker en rechter zijpanelen. Zie "[Verwijderen van de zijpanelen](#)".

Identificer	GUID-BE329B72-5BBE-433B-A00F-4AFF8F80710F
Status	In Translation

## Procedure

- 1 Leg het chassis op de linkerkant.

- 2 Ontkoppel de stroomkabel en de gegevenskabel van de harde schijf (HDD1).
- 3 Verwijder de schroef (#6-32x6) waarmee de harde schijf (HDD1) op het chassis is bevestigd.
- 4 Schuif en verwijder met behulp van het lipje de harde schijf (HDD1) uit het chassis.

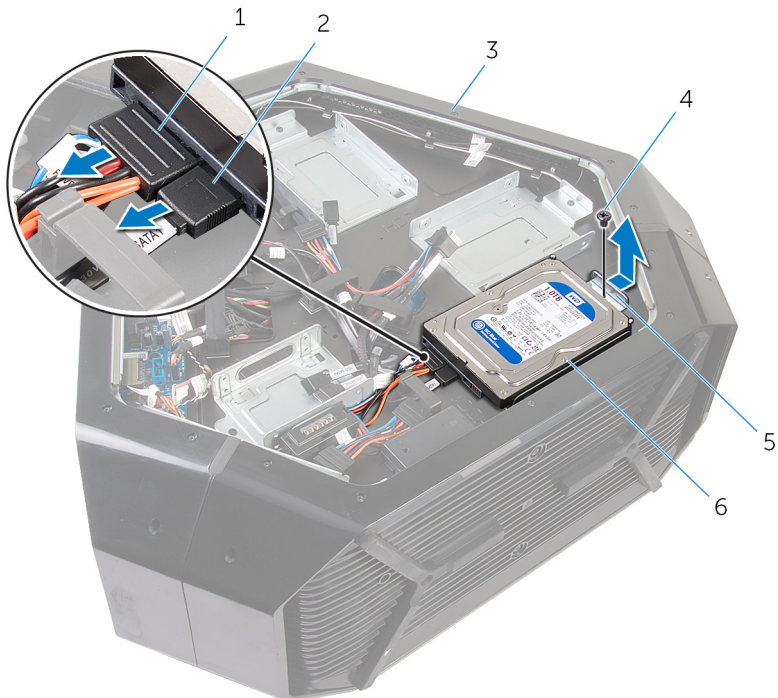

**Afbeelding 11. De harde schijf verwijderen**

- |   |               |   |                     |
|---|---------------|---|---------------------|
| 1 | Voedingskabel | 2 | gegevenskabel       |
| 3 | chassis       | 4 | schroef             |
| 5 | lipje         | 6 | Harde schijf (HDD1) |
- 5 Verwijder de vier schroeven (#6-32x3.6) waarmee de bracket aan de harde schijf is bevestigd.

6 Schuif en verwijder de harde schijf uit de beugel voor de harde schijf.

 **OPMERKING:** Herhaal de stappen 2 en 6 om eventuele andere in uw computer geïnstalleerde harde schijven (HDD2 en HDD3) te verwijderen.

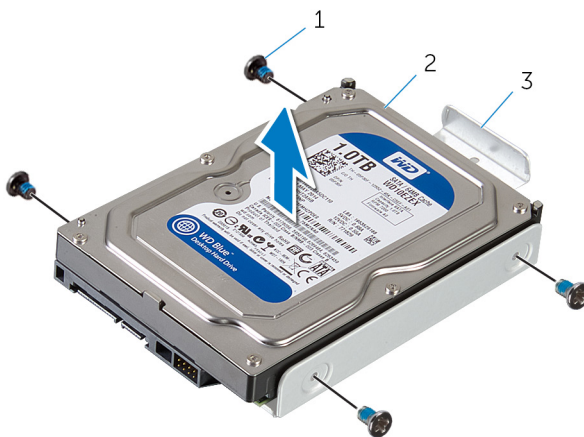

**Afbeelding 12. Bracket van de harde schijf verwijderen**

- |   |                             |   |              |
|---|-----------------------------|---|--------------|
| 1 | schroeven (4)               | 2 | harde schijf |
| 3 | bracket van de harde schijf |   |              |

Identificer GUID-8D72BB77-0F8B-428E-A98E-FF7DA2CDA899

Status Translated

## De harde schijf vervangen

 **GEVAAR:** Volg de veiligheidsinstructies die bij de computer werden geleverd alvorens u werkzaamheden binnen de computer uitvoert en volg de stappen in [Voordat u in de computer gaat werken](#). Na het werken binnen uw computer volgt u de instructies in [nadat u in uw computer heeft gewerkt](#). Raadpleeg voor meer informatie over aanbevolen procedures op het gebied van veiligheid onze website over de naleving van wet- en regelgeving op [www.dell.com/regulatory\\_compliance](http://www.dell.com/regulatory_compliance).

 **WAARSCHUWING:** Harde schijven zijn kwetsbaar. Wees voorzichtig met de vaste schijf.

Identificer GUID-64CF05D3-233E-4172-BB37-33FC7707EC42

Status In Translation

## Procedure

- 1 Lijn de schroefgaten in de beugel van de harde schijf uit met de schroefgaten in de harde schijf (HDD1).
- 2 Plaats de vier schroeven (#6-32x3.6) terug waarmee de harde schijf aan de beugel van de harde schijf wordt bevestigd.
- 3 Plaats de harde schijf (HDD1) in het chassis.
- 4 Plaats de schroef (#6-32x6) terug waarmee de harde schijf (HDD1) aan het chassis wordt bevestigd.
- 5 Sluit de stroomkabel en de gegevenskabel aan op de harde schijf (HDD1).



**OPMERKING:** Herhaal de stappen 2 t/m 5 om eventuele andere harde schijven (HDD2 en HDD3) in uw computer te vervangen.

Identificer	GUID-FE4DA1F1-9E2F-4874-B9EE-588CC0B1157F
Status	In Translation

## Vereisten achteraf

- 1 Plaats de linker en rechter zijpanelen terug. Zie "[Vervangen van de zijpanelen](#)".
- 2 Plaats de [stabiliteitsvoet](#) terug.

Identificer	GUID-5F25DB7E-BE9A-49D8-A32A-AAD2A7EDBB9E
-------------	---

Status	Translated
--------	------------

## Het optische station verwijderen



**GEVAAR:** Volg de veiligheidsinstructies die bij de computer werden geleverd alvorens u werkzaamheden binnen de computer uitvoert en volg de stappen in [Voordat u in de computer gaat werken](#). Na het werken binnen uw computer volgt u de instructies in [nadat u in uw computer heeft gewerkt](#). Raadpleeg voor meer informatie over aanbevolen procedures op het gebied van veiligheid onze website over de naleving van wet- en regelgeving op [www.dell.com/regulatory\\_compliance](http://www.dell.com/regulatory_compliance).

Identificer	GUID-61F5DDDD7-A08A-4F18-B141-B04C41FB439A
-------------	--

Status	In Translation
--------	----------------

## Vereisten

- 1 Verwijder de [stabiliteitsvoet](#).
- 2 Verwijder de panelen aan de linker- en rechterkant. Zie '[De zijpanelen verwijderen](#)'.

Identificer	GUID-6A50393B-3FBF-48DF-94E8-546D439D02A8
-------------	---

Status	In Translation
--------	----------------

## Procedure

- 1 Leg het chassis op de linkerkant.
- 2 Verwijder de connectoren van de voedings- en gegevenskabel uit het optische station.
- 3 Verwijder de schroef (#6-32x6) waarmee het optische station aan het chassis is bevestigd.

- 4 Schuif en til het optische station uit het chassis.

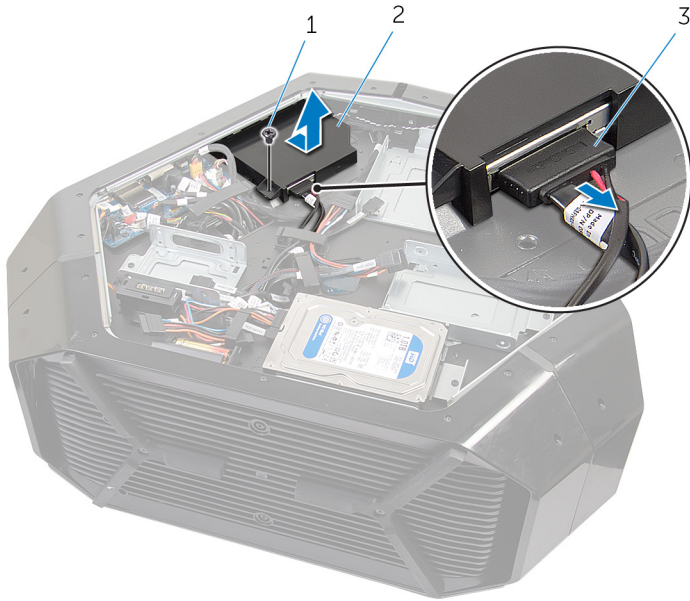

**Afbeelding 13. Het optische station verwijderen**

- |   |                              |   |                          |
|---|------------------------------|---|--------------------------|
| 1 | schroef                      | 2 | optische station-eenheid |
| 3 | gegevenskabel en stroomkabel |   |                          |
- 5 Verwijder de twee schroeven (M2x3) waarmee de beugel van het optische station aan het optische station is bevestigd.

- 6 Schuif het optische station uit de beugel van het optische station.

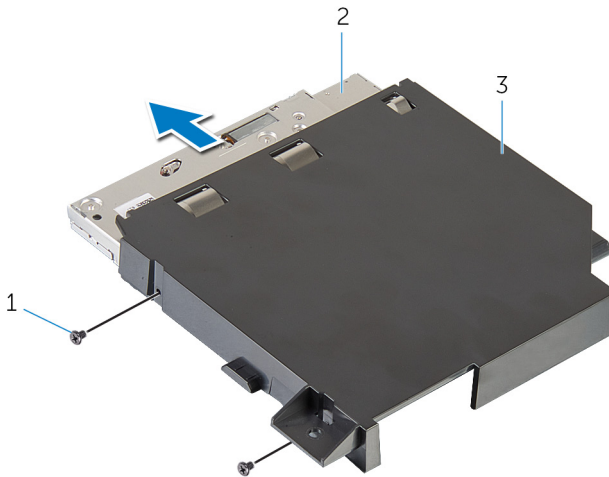

**Afbeelding 14. Het optische station verwijderen**

- |   |                                  |   |                 |
|---|----------------------------------|---|-----------------|
| 1 | schroeven (2)                    | 2 | optisch station |
| 3 | bracket van het optische station |   |                 |

Identificer	GUID-01750DAC-3408-4912-B936-7DAA79351AA9
-------------	---

Status	Translated
--------	------------

## Het optische station vervangen



**GEVAAR:** Volg de veiligheidsinstructies die bij de computer werden geleverd alvorens u werkzaamheden binnen de computer uitvoert en volg de stappen in [Voordat u in de computer gaat werken](#). Na het werken binnen uw computer volgt u de instructies in [nadat u in uw computer heeft gewerkt](#). Raadpleeg voor meer informatie over aanbevolen procedures op het gebied van veiligheid onze website over de naleving van wet- en regelgeving op [www.dell.com/regulatory\\_compliance](http://www.dell.com/regulatory_compliance).

Identificer	GUID-7350271B-4DB1-4B26-AE94-B357D18A9879
-------------	---

Status	In Translation
--------	----------------

## Procedure

- 1 Lijn de schroefgaten op de bracket van het optische station uit met de schroefgaten in het optische station.
- 2 Plaats de twee schroeven (M2x3) terug waarmee het optische station aan de beugel van het optische station wordt bevestigd.
- 3 Lijn het schroefgat in het optische station uit met het schroefgat in het chassis.
- 4 Plaats de schroef (#6-32x6) terug waarmee het optische stationscompartiment aan het chassis wordt bevestigd.
- 5 Sluit de voedingskabel en de gegevenskabel aan op het optische station.

Identificer	GUID-F7267B2E-7043-4D3D-AB33-2A04D0388678
-------------	---

Status	In Translation
--------	----------------

## Vereisten achteraf

- 1 Plaats de linker en rechter zijpanelen terug. Zie "[Vervangen van de zijpanelen](#)".

2 Plaats de [stabiliteitsvoet](#) terug.

Identificer	GUID-94AF6920-C07F-4880-89EB-889DDB6514A4
-------------	---

Status	In Translation
--------	----------------

## Verwijderen van de rechter AlienFX-zijpaneelconnector



**GEVAAR:** Volg de veiligheidsinstructies die bij de computer werden geleverd alvorens u werkzaamheden binnen de computer uitvoert en volg de stappen in [Voordat u in de computer gaat werken](#). Na het werken binnen uw computer volgt u de instructies in [nadat u in uw computer heeft gewerkt](#). Raadpleeg voor meer informatie over aanbevolen procedures op het gebied van veiligheid onze website over de naleving van wet- en regelgeving op [www.dell.com/regulatory\\_compliance](http://www.dell.com/regulatory_compliance).

Identificer	GUID-868509E9-1283-4A3F-8C36-7CFD7B75A921
-------------	---

Status	In Translation
--------	----------------

## Vereisten

- 1 Verwijder de [stabiliteitsvoet](#).
- 2 Verwijder de linker en rechter zijpanelen. Zie "[Verwijderen van de zijpanelen](#)".

Identificer	GUID-A39BC38A-3205-41F7-AC46-DC75A4AF8D6B
-------------	---

Status	In Translation
--------	----------------

## Procedure

- 1 Leg het chassis op de linkerkant.
- 2 Koppel het rechter AlienFX zijpaneel los, waarmee het rechter AlienFX zijpaneel is aangesloten op de I/O-kaart. Zie "[I/O-kaartcomponenten](#)".
- 3 Verwijder de schroef (#6-32x6) waarmee het rechter AlienFX-zijpaneel is bevestigd aan het chassis.

- 4 Verwijder het rechter AlienFX-zijpaneel met connector uit het chassis.

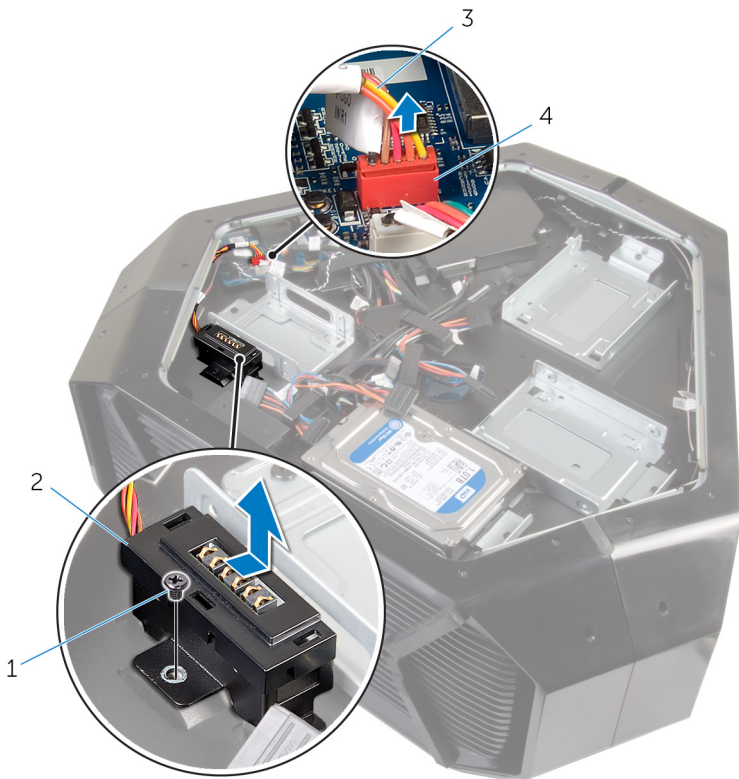

**Afbeelding 15. Afbeelding: de rechter AlienFX-connector verwijderen**

- |   |                                |   |   |
|---|--------------------------------|---|---|
| 1 | schroef                        | 2 | Rechter AlienFX-zijpaneel met connector |
| 3 | Rechter AlienFX-zijpaneelkabel | 4 | Rechter AlienFX-zijpaneelconnector      |
- 5 Verwijder de twee schroeven (#6-32x6) waarmee de rechter AlienFX-zijpaneelconnector aan de beugel vastzit.

- 6 Verwijder de kabelgeleider door de sleuf op de beugel en til het rechter AlienFX-zijpaneel uit de beugel.

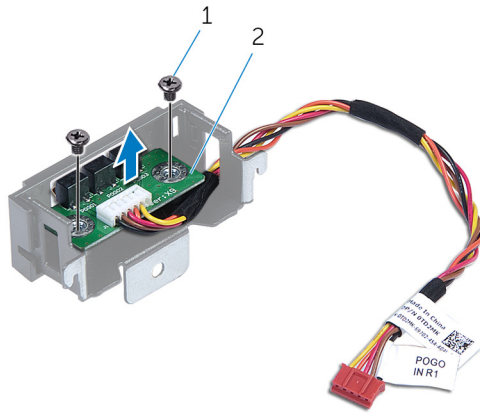

**Afbeelding 16. Afbeelding: de rechter AlienFX-connector verwijderen**

1 schroeven (2)

2 Rechter AlienFX-zijpaneelconnector

Identificer	GUID-B024DDA4-1E63-4FD3-BC6C-CE78CA09A53E
Status	In Translation

# Vervangen van de rechter AlienFX-zijpaneelconnector



**GEVAAR:** Volg de veiligheidsinstructies die bij de computer werden geleverd alvorens u werkzaamheden binnen de computer uitvoert en volg de stappen in [Voordat u in de computer gaat werken](#). Na het werken binnen uw computer volgt u de instructies in [nadat u in uw computer heeft gewerkt](#). Raadpleeg voor meer informatie over aanbevolen procedures op het gebied van veiligheid onze website over de naleving van wet- en regelgeving op [www.dell.com/regulatory\\_compliance](http://www.dell.com/regulatory_compliance).

Identificer	GUID-A69E3020-5877-4EBC-AA2C-994983CE74BA
Status	In Translation

## Procedure

- 1 Leid de kabel door de sleuf in de beugel en lijn de schroefgaten op de rechter AlienFX-zijpaneelconnector met de schroefgaten op de beugel.
- 2 Plaats de twee schroeven (#6-32x6) die de rechter AlienFX-zijpaneelconnector aan de beugel bevestigt.
- 3 Lijn het schroefgat in de rechter AlienFX-zijpaneelconnector uit met het schroefgat in het chassis.
- 4 Plaats de schroef (#6-32x6) terug, waarmee het rechter AlienFX-zijpaneel is bevestigd aan het chassis.
- 5 Sluit de kabel aan waarmee de rechter AlienFX-zijpaneelconnector aan de I/O-kaart bevestigd is. Zie "[I/O-kaartcomponenten](#)".

Identificer	GUID-886CC072-BAD1-4247-9DAB-F3A0F90100CC
Status	In Translation

## Vereisten achteraf

- 1 Plaats de linker en rechter zijpanelen terug. Zie "[Vervangen van de zijpanelen](#)".
- 2 Plaats de [stabiliteitsvoet](#) terug.

Identificer	GUID-26EA12FB-6E26-4D6F-AE4F-13301F1D7F66
-------------	---

Status	In Translation
--------	----------------

## De connector van het linkerzijpaneel van AlienFX verwijderen

---



**GEVAAR:** Volg de veiligheidsinstructies die bij de computer werden geleverd alvorens u werkzaamheden binnen de computer uitvoert en volg de stappen in [Voordat u in de computer gaat werken](#). Na het werken binnen uw computer volgt u de instructies in [nadat u in uw computer heeft gewerkt](#). Raadpleeg voor meer informatie over aanbevolen procedures op het gebied van veiligheid onze website over de naleving van wet- en regelgeving op [www.dell.com/regulatory\\_compliance](http://www.dell.com/regulatory_compliance).

Identificer	GUID-CB530696-1F07-49D8-BC49-0F4F3B4BDE1B
-------------	---

Status	In Translation
--------	----------------

## Vereisten

- 1 Verwijder de [stabiliteitsvoet](#).
- 2 Verwijder de linker en rechter zijpanelen. Zie "[Verwijderen van de zijpanelen](#)".

Identificer	GUID-628189D9-46DA-47A2-BF02-1ED31BD28C8A
-------------	---

Status	In Translation
--------	----------------

## Procedure

- 1 Leg het chassis op de linkerkant.

- 2 Koppel de kabel los waarmee de linker AlienFX-zijpaneelconnector aan de I/O-kaart is bevestigd. Zie '[I/O-kaartcomponenten](#)'.



**Afbeelding 17. Afbeelding: linker AlienFX-connector verwijderen**

- |                                     |                                 |
|-------------------------------------|---------------------------------|
| 1 linker AlienFX-zijpaneelconnector | 2 linker AlienFX-zijpaneelkabel |
| 3 I/O-kaart                         |                                 |
- 3 Draai het chassis om.
  - 4 Verwijder de AlienFX-zijpaneelkabel door de geleiders op het chassis.
  - 5 Verwijder de schroef (#6-32x6) waarmee de linker AlienFX-zijpaneelconnector aan het chassis is bevestigd.

- 6 Verwijder de linker AlienFX-zijpaneelconnector van het chassis.



**Afbeelding 18. Afbeelding: linker AlienFX-connector verwijderen**

1 schroef

2 linker AlienFX-  
zijpaneelconnector

- 7 Verwijder de twee schroeven (#6-32x6) waarmee de AlienFX-zijpaneelconnector aan de beugel is bevestigd.

- 8 Verwijder de kabels die door de sleuf op de beugel lopen en til de linker AlienFX-zijpaneelconnector uit de beugel.

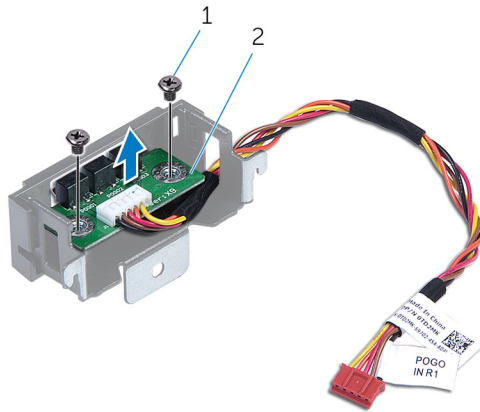

**Afbeelding 19. Afbeelding: linker AlienFX-connector verwijderen**

1 schroef

2 linker AlienFX-zijpaneelconnector

Identificer	GUID-EFC80346-20A7-4D2E-B825-EEC01F35B9D9
-------------	---

Status	In Translation
--------	----------------

## Vervangen van de linker AlienFX-zijpaneelconnector



**GEVAAR:** Volg de veiligheidsinstructies die bij de computer werden geleverd alvorens u werkzaamheden binnen de computer uitvoert en volg de stappen in [Voordat u in de computer gaat werken](#). Na het werken binnen uw computer volgt u de instructies in [nadat u in uw computer heeft gewerkt](#). Raadpleeg voor meer informatie over aanbevolen procedures op het gebied van veiligheid onze website over de naleving van wet- en regelgeving op [www.dell.com/regulatory\\_compliance](http://www.dell.com/regulatory_compliance).

Identificer	GUID-7952793C-4B00-4D03-BE00-25D129DCFCDD
-------------	---

Status	In Translation
--------	----------------

## Procedure

- 1 Leid de kabel door de sleuf in de beugel en lijn de schroefgaten op de linker AlienFX-zijpaneelconnector met de schroefgaten op de beugel.
- 2 Plaats de twee schroeven (#6-32x6) terug, die de AlienFX-zijpaneelconnector aan de beugel bevestigen.
- 3 Lijn de schroefgaten in de linker AlienFX-zijpaneelconnector uit met het schroefgat in het chassis.
- 4 Plaats de schroef (#6-32x6) terug, waarmee de linker AlienFX-zijpaneelconnector op de zijkant van het chassis wordt bevestigd.
- 5 Sluit de kabel aan waarmee de linker AlienFX-zijpaneelconnector aan de moederkaart bevestigd is. Zie "[I/O-kaartcomponenten](#)".

Identificer	GUID-C2143FE7-910D-4365-BC43-C6AE147C4E84
Status	In Translation

## Vereisten achteraf

- 1 Plaats de linker en rechter zijpanelen terug. Zie "[Vervangen van de zijpanelen](#)".
- 2 Plaats de [stabiliteitsvoet](#) terug.

Identificer	GUID-DC61C8F1-86D0-49DE-B8D8-229750E714D6
-------------	---

Status	Translated
--------	------------

## Het I/O-paneel verwijderen

 **GEVAAR:** Volg de veiligheidsinstructies die bij de computer werden geleverd alvorens u werkzaamheden binnen de computer uitvoert en volg de stappen in [Voordat u in de computer gaat werken](#). Na het werken binnen uw computer volgt u de instructies in [nadat u in uw computer heeft gewerkt](#). Raadpleeg voor meer informatie over aanbevolen procedures op het gebied van veiligheid onze website over de naleving van wet- en regelgeving op [www.dell.com/regulatory\\_compliance](http://www.dell.com/regulatory_compliance).

Identificer	GUID-71F7091D-5CB3-4136-97D8-BD57D67BD44F
-------------	---

Status	In Translation
--------	----------------

## Vereisten

- 1 Verwijder de [stabiliteitsvoet](#).
- 2 Verwijder de panelen aan de linker- en rechterkant. Zie '[De zijpanelen verwijderen](#)'.

Identificer	GUID-23DE6039-997A-4A75-B68A-55A4E9103789
-------------	---

Status	In Translation
--------	----------------

## Procedure

- 1 Leg het chassis op de linkerkant.

- 2 Verwijder alle kabels uit de I/O-kaart.

**OPMERKING:** Noteer hoe alle kabels lopen voordat u ze verwijdert, zodat u deze correct kunt terugplaatsen wanneer u de I/O-kaart terugplaatst.

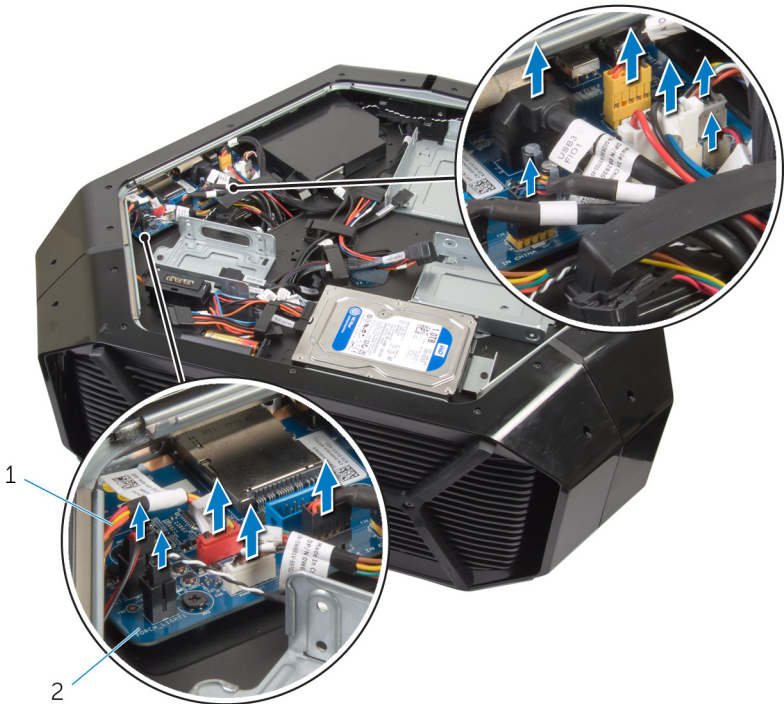

**Afbeelding 20. de I/O-kaart verwijderen**

1 Kabels

2 I/O-kaart

- 3 Verwijder de vijf schroeven (#6-32x6) waarmee de I/O-kaart aan het chassis is bevestigd.

4 Schuif en til de I/O-kaart uit het chassis.

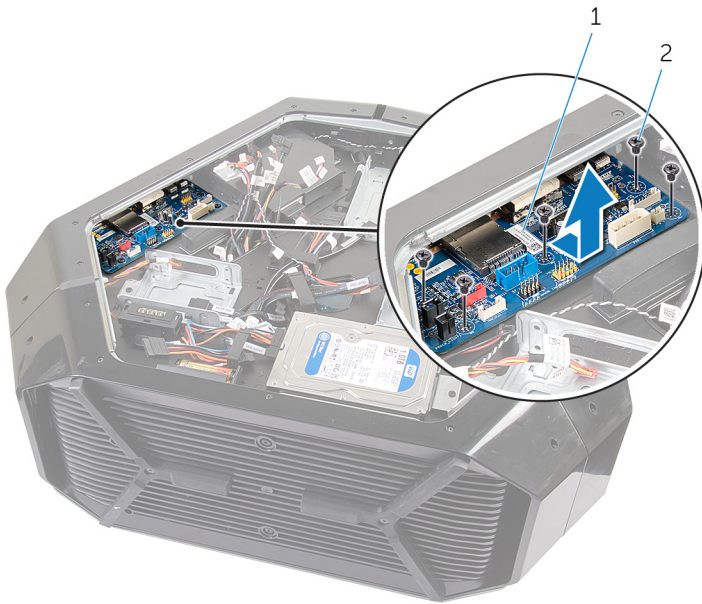

**Afbeelding 21. de I/O-kaart verwijderen**

1 I/O-kaart

2 schroeven (5)

Identificer	GUID-98F27B1C-9F09-48EC-83D7-FC85C825E6A4
Status	Translated

## De I/O-kaart vervangen



**GEVAAR:** Volg de veiligheidsinstructies die bij de computer werden geleverd alvorens u werkzaamheden binnen de computer uitvoert en volg de stappen in [Voordat u in de computer gaat werken](#). Na het werken binnen uw computer volgt u de instructies in [nadat u in uw computer heeft gewerkt](#). Raadpleeg voor meer informatie over aanbevolen procedures op het gebied van veiligheid onze website over de naleving van wet- en regelgeving op [www.dell.com/regulatory\\_compliance](http://www.dell.com/regulatory_compliance).

Identificer	GUID-7A92D443-BFA9-45ED-8E21-A09E64C03E13
Status	In Translation

## Procedure

- 1 Lijn de poorten op de I/O-kaart uit met hun respectieve sleuven op het chassis en schuif de I/O-kaart op zijn plaats.
- 2 Lijn de schroefgaten in de I/O-kaart uit met de schroefgaten in het chassis.
- 3 Plaats de vijf schroeven (#6-32x6) terug, waarmee de I/O-kaart aan het chassis wordt bevestigd.
- 4 Sluit de kabels aan op de I/O-kaart.



**OPMERKING:** De connectors op de I/O-kaart zijn voorzien van een kleurcode. Zorg ervoor dat de kleur van de I/O-kaartconnector overeenkomt met de kabelconnector. Voor meer informatie over I/O-connectoren, zie '[I/O-kaart componenten](#)'.

Identificer	GUID-3BBF3C01-2E3B-4978-A3CB-5B416271A6CB
Status	In Translation

## Vereisten achteraf

- 1 Plaats de panelen aan de linker- en rechterkant terug. Zie '[De zijpanelen terugplaatsen](#)'.
- 2 Plaats de [stabiliteitsvoet](#) terug.

Identificer	GUID-9F78473E-F642-411A-8A94-6AF93B6F1008
Status	In Translation

## Verwijderen van de warmtesensorkabel van het schijfcompartiment

---



**GEVAAR:** Volg de veiligheidsinstructies die bij de computer werden geleverd alvorens u werkzaamheden binnen de computer uitvoert en volg de stappen in [Voordat u in de computer gaat werken](#). Na het werken binnen uw computer volgt u de instructies in [nadat u in uw computer heeft gewerkt](#). Raadpleeg voor meer informatie over aanbevolen procedures op het gebied van veiligheid onze website over de naleving van wet- en regelgeving op [www.dell.com/regulatory\\_compliance](http://www.dell.com/regulatory_compliance).

Identificer	GUID-18A78661-C670-4556-8319-D3A55CAEFC55
Status	In Translation

### Vereisten

- 1 Verwijder de [stabiliteitsvoet](#).
- 2 Verwijder de panelen aan de linker- en rechterkant. Zie '[De zijpanelen verwijderen](#)'.

Identificer	GUID-E608FADD-D5DA-4A6B-9E3F-4D16C79EEA44
Status	In Translation

### Procedure

- 1 Leg het chassis op de rechterkant.
- 2 Zoek de warmtesensorconnector van het schijfcompartiment (SENSOR2) op het moederbord. Ga voor meer informatie over de locatie van de warmtesensorconnector van het schijfcompartiment naar '[Onderdelen van het moederbord](#)'.

- 3 Koppel de warmtesensorkabel van het schijfcompartiment los van het moederbord.

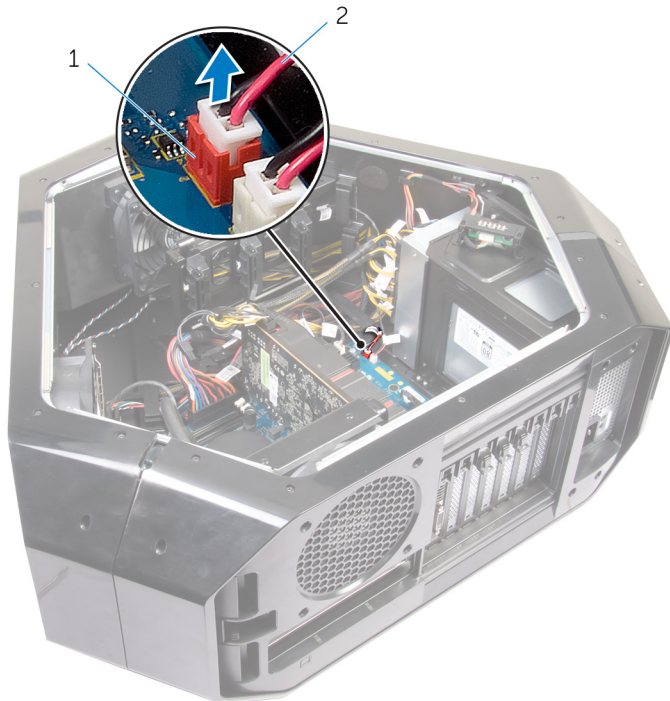

**Afbeelding 22. Verwijderen van de warmtesensorkabel van het schijfcompartiment**

- |   |   |   |  |
|---|---|---|--|
| 1 | Warmtesensorkabelconnector van het schijfcompartiment | 2 | Warmtesensorkabel van het schijfcompartiment |
|---|---|---|--|
- 4 Draai het chassis om.
  - 5 Verwijder de kabel uit de sleuf in het chassis.
  - 6 Zoek de warmtesensor van het schijfcompartiment. Zie ['Vooraanzicht'](#).

- 7 Druk op het ontgrendellipje en wrik de warmtesensorkabel van het schijfcompartiment uit het chassis.

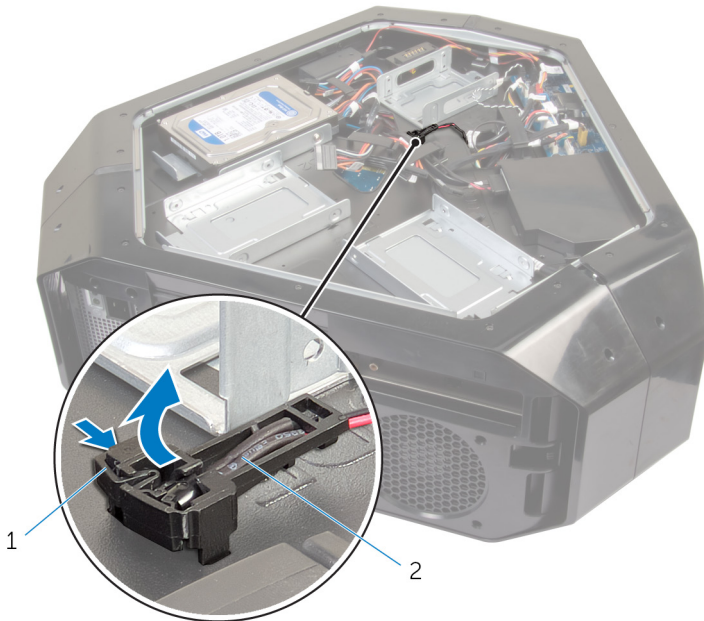

**Afbeelding 23. Verwijderen van de warmtesensorkabel van het schijfcompartiment**

1 ontgrendellipje

2 Warmtesensorkabel van het schijfcompartiment

Identificer	GUID-2DC30FD2-9E3A-4C65-8BEC-09600D8BBC56
-------------	---

Status	In Translation
--------	----------------

# De hitesensorkabel van het stationscompartiment vervangen



**GEVAAR:** Volg de veiligheidsinstructies die bij de computer werden geleverd alvorens u werkzaamheden binnen de computer uitvoert en volg de stappen in [Voordat u in de computer gaat werken](#). Na het werken binnen uw computer volgt u de instructies in [nadat u in uw computer heeft gewerkt](#). Raadpleeg voor meer informatie over aanbevolen procedures op het gebied van veiligheid onze website over de naleving van wet- en regelgeving op [www.dell.com/regulatory\\_compliance](http://www.dell.com/regulatory_compliance).

Identificer	GUID-EF8896E5-462B-4877-9A8E-D7C7D9D1FF2A
-------------	---

Status	In Translation
--------	----------------

## Procedure

- 1 Leid de warmtesensor van het schijfcompartiment door de sleuf in het chassis.
- 2 Lijn het lipje op het warmtesensor van het schijfcompartiment uit met de kabel op het chassis.
- 3 Duw het ontgrendelingslipje op de warmtesensor van het schijfcompartiment los en druk de warmtesensor op zijn plaats.
- 4 Leg het chassis op de linkerkant.
- 5 Koppel de warmtesensorkabel van het schijfcompartiment aan het moederbord. Zie '[Componenten van het moederbord](#)'.

Identificer	GUID-F5234AEA-54DA-4272-808B-962FE432F286
Status	In Translation

## Vereisten achteraf

- 1 Plaats de linker en rechter zijpanelen terug. Zie "[Vervangen van de zijpanelen](#)".
- 2 Plaats de [stabiliteitsvoet](#) terug.

Identificer	GUID-AAC0DC5A-1680-492D-804F-52F812D409C2
-------------	---

Status	Translated
--------	------------

## De geheugenmodules verwijderen

---



**GEVAAR:** Volg de veiligheidsinstructies die bij de computer werden geleverd alvorens u werkzaamheden binnen de computer uitvoert en volg de stappen in [Voordat u in de computer gaat werken](#). Na het werken binnen uw computer volgt u de instructies in [nadat u in uw computer heeft gewerkt](#). Raadpleeg voor meer informatie over aanbevolen procedures op het gebied van veiligheid onze website over de naleving van wet- en regelgeving op [www.dell.com/regulatory\\_compliance](http://www.dell.com/regulatory_compliance).

Identificer	GUID-A10CB4A8-33C8-48F3-81AD-3FB8E56E04FB
-------------	---

Status	In Translation
--------	----------------

## Vereisten

- 1 Verwijder de [stabiliteitsvoet](#).
- 2 Verwijder de linker en rechter zijpanelen. Zie "[Verwijderen van de zijpanelen](#)".

Identificer	GUID-A47D8E8A-AADB-4A08-B1B7-FDF3BAB1D6DC
-------------	---

Status	In Translation
--------	----------------

## Procedure

- 1 Leg het chassis op de rechterkant.
- 2 Zoek de geheugenmodules op het moederbord. Voor meer informatie over de geheugenmodules, zie "[Onderdelen van het moederbord](#)".
- 3 Duw de borgklem weg van de geheugenmodule.

- 4 Verwijder de geheugenmodule uit de sleuf.

 **OPMERKING:** Herhaal de stappen 2 tot 4 om eventuele andere in uw computer geïnstalleerde geheugenmodules te verwijderen.

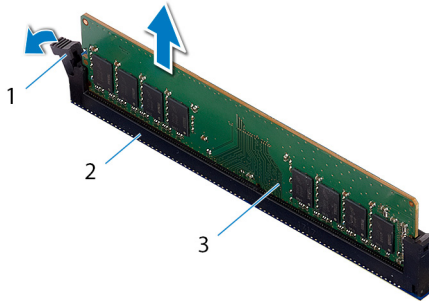

**Afbeelding 24. De geheugenmodule verwijderen**

- |   |                |   |                      |
|---|----------------|---|----------------------|
| 1 | borgklem       | 2 | sleuf geheugenmodule |
| 3 | geheugenmodule |   |                      |

Identificer	GUID-1F5023F5-9868-4AAF-A9F5-BFB400CD890A
-------------	---

Status	Translated
--------	------------

## De geheugenmodules vervangen



**GEVAAR:** Volg de veiligheidsinstructies die bij de computer werden geleverd alvorens u werkzaamheden binnen de computer uitvoert en volg de stappen in [Voordat u in de computer gaat werken](#). Na het werken binnen uw computer volgt u de instructies in [nadat u in uw computer heeft gewerkt](#). Raadpleeg voor meer informatie over aanbevolen procedures op het gebied van veiligheid onze website over de naleving van wet- en regelgeving op [www.dell.com/regulatory\\_compliance](http://www.dell.com/regulatory_compliance).

Identificer	GUID-0029122F-1F1E-426E-B354-B2ED39EC8360
-------------	---

Status	In Translation
--------	----------------

## Procedure

- 1 Lijn de inkeping in de onderkant van de geheugenmodule uit met het lipje in de geheugenmodulesleuf.

- 2 Plaats de geheugenmodule in dienst connector totdat de module in posities vastklikt en vergrendel de borgklemmen.

 **OPMERKING:** Als u geen klik hoort, verwijdert u de geheugenmodule en plaatst u deze nogmaals.

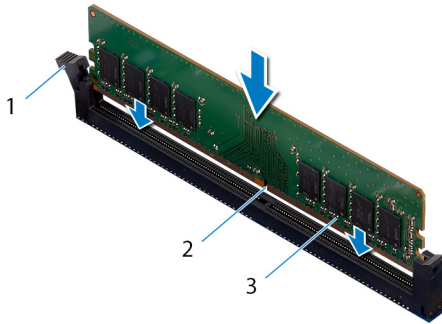

- |   |                |   |                      |
|---|----------------|---|----------------------|
| 1 | geheugenmodule | 2 | sleuf geheugenmodule |
| 3 | inkeping       |   |                      |

Identificer	GUID-8AE114CE-0765-4528-8225-62CD35855A16
Status	In Translation

## Vereisten achteraf

- 1 Plaats de linker en rechter zijpanelen terug. Zie "[Vervangen van de zijpanelen](#)".
- 2 Plaats de [stabiliteitsvoet](#) terug.

Identificer	GUID-B4F677A5-AC31-4D04-888C-5BEF42FDA20E
Status	Translated

## De grafische kaart verwijderen

 **GEVAAR:** Volg de veiligheidsinstructies die bij de computer werden geleverd alvorens u werkzaamheden binnen de computer uitvoert en volg de stappen in [Voordat u in de computer gaat werken](#). Na het werken binnen uw computer volgt u de instructies in [nadat u in uw computer heeft gewerkt](#). Raadpleeg voor meer informatie over aanbevolen procedures op het gebied van veiligheid onze website over de naleving van wet- en regelgeving op [www.dell.com/regulatory\\_compliance](http://www.dell.com/regulatory_compliance).

Identificer	GUID-B0F1FEBC-BA60-435A-B8A6-ED03962F288A
Status	In Translation

## Vereisten

- 1 Verwijder de [stabiliteitsvoet](#).
- 2 Verwijder de linker en rechter zijpanelen. Zie "[Verwijderen van de zijpanelen](#)".

Identificer	GUID-74AA0B3C-8E94-4359-B6D0-CBBF138F30F2
Status	In Translation

## Procedure

- 1 Leg het chassis op de rechterkant.
- 2 Zoek naar de grafische kaart op het moederbord. Ga voor meer informatie over de grafische kaart naar '[Onderdelen van het moederbord](#)'.
- 3 Druk op de ontgrendelklemmen op de stroomkabelconnectors en koppel de stroomkabels los van de grafische kaart.
- 4 Druk op de schroefkapjes waarmee de grafische kaart aan het chassis is bevestigd.

- 5 Verwijder de twee schroeven (#6-32x6) waarmee de grafische kaart aan het chassis is bevestigd.
- 6 Druk op de ontgrendelingslipjes op de stroomkabelconnectors om de stroomkabels los te koppelen van de grafische kaart.

 **OPMERKING:** De locatie van de voedingsaansluiting (PCIE1, PCIE2 en PCIE3) varieert afhankelijk van de geïnstalleerde videokaart.

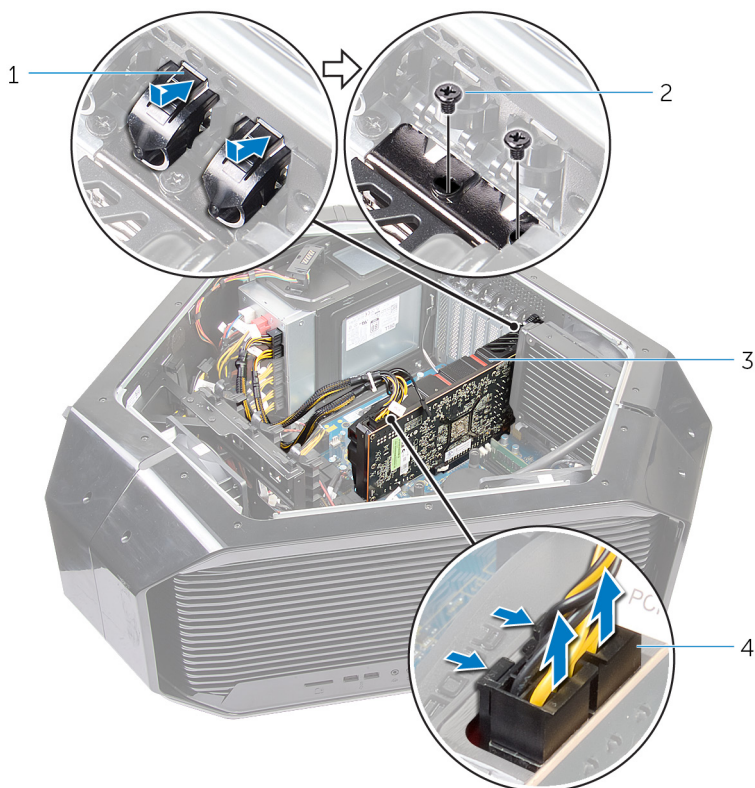

**Afbeelding 25. De grafische kaart verwijderen**

- |   |                 |   |                  |
|---|-----------------|---|------------------|
| 1 | schroefkapje    | 2 | schroeven (2)    |
| 3 | grafische kaart | 4 | stroomkabels (2) |

- 7 Houd het beveiligingslipje op de aansluiting van de kaart gedrukt, pak de kaart beet bij de bovenhoeken, en trek de kaart dan voorzichtig uit de sleuf.

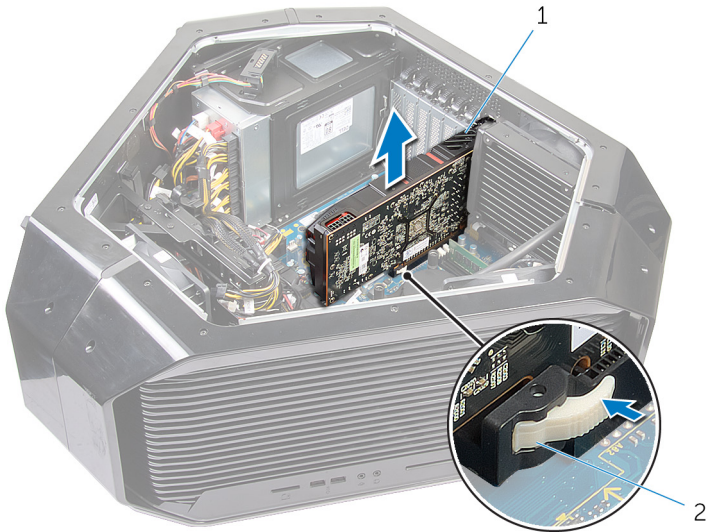

**Afbeelding 26. De grafische kaart verwijderen**

1 grafische kaart

2 borglipje

Identificer GUID-B39A6E88-5BE8-4905-936B-086878866EBD

Status Translated

## De grafische kaart terugplaatsen



**GEVAAR:** Volg de veiligheidsinstructies die bij de computer werden geleverd alvorens u werkzaamheden binnen de computer uitvoert en volg de stappen in [Voordat u in de computer gaat werken](#). Na het werken binnen uw computer volgt u de instructies in [nadat u in uw computer heeft gewerkt](#). Raadpleeg voor meer informatie over aanbevolen procedures op het gebied van veiligheid onze website over de naleving van wet- en regelgeving op [www.dell.com/regulatory\\_compliance](http://www.dell.com/regulatory_compliance).

Identificer GUID-0F377957-3583-4585-AF43-F0E4E2C39BE5

Status In Translation

## Procedure

- 1 Lijn de grafische kaart uit met de PCI-Express-kaartconnector op het moederbord.
- 2 Plaats de kaart in de connector en druk deze stevig aan. Zorg dat de kaart goed vast zit.
- 3 Plaats de twee schroeven (#6-32x6) terug waarmee de grafische kaart aan het chassis wordt bevestigd.
- 4 Sluit de stroomkabels aan op de grafische kaart.
  -  **OPMERKING:** De locatie van de voedingsaansluiting (PCIE1, PCIE2 en PCIE3) varieert afhankelijk van de geïnstalleerde videokaart.
- 5 Druk van buiten het chassis de schroefkapjes naar binnen om de schroeven te bedekken waarmee de grafische kaart aan het chassis is bevestigd.
- 6 Sluit de stroomkabels aan op de grafische kaart.

Identificer	GUID-F1BCA9BB-F017-45E3-93EE-5F2317589039
Status	In Translation

## Vereisten achteraf

- 1 Plaats de linker en rechter zijpanelen terug. Zie "[Vervangen van de zijpanelen](#)".
- 2 Plaats de [stabiliteitsvoet](#) terug.

Identificer	GUID-2AA45203-761B-48B7-AFC6-53998013AC5C
Status	In Translation

## Meerdere grafische kaarten verwijderen

---



**GEVAAR:** Volg de veiligheidsinstructies die bij de computer werden geleverd alvorens u werkzaamheden binnen de computer uitvoert en volg de stappen in [Voordat u in de computer gaat werken](#). Na het werken binnen uw computer volgt u de instructies in [nadat u in uw computer heeft gewerkt](#). Raadpleeg voor meer informatie over aanbevolen procedures op het gebied van veiligheid onze website over de naleving van wet- en regelgeving op [www.dell.com/regulatory\\_compliance](http://www.dell.com/regulatory_compliance).

Identificer	GUID-5E21B308-7636-4A61-A27E-425263E3A144
Status	In Translation

## Vereisten

- 1 Verwijder de [stabiliteitsvoet](#).
- 2 Verwijder de panelen aan de linker- en rechterkant. Zie '[De zijpanelen verwijderen](#)'.

Identificer	GUID-8B850E19-FA5D-4836-81EE-C2B19FB75A33
Status	In Translation

## Procedure

- 1 Leg het chassis op de rechterkant.
- 2 Zoek de grafische kaarten (PCI-Express-kaartconnector) op het moederbord. Ga voor meer informatie over de locatie van de connector van de grafische kaart naar "[Onderdelen van het moederbord](#)".

- 3 Til de grafische brug die de grafische kaarten verbindt, op.



#### **Afbeelding 27. De grafische brug verwijderen**

- 1 Grafische brug
- 4 Begin met de grafische kaart op de PCI-Express-kaartconnector (SLOT1) en druk op de schroefkapjes op de schroeven waarmee de grafische kaart vastzit.
- 5 Verwijder de twee schroeven (#6-32x6) waarmee de grafische kaart aan het chassis is bevestigd.

- 6 Druk op de ontgrendellipjes op de stroomkabelconnectors om de stroomkabels los te koppelen van de grafische kaart.

 **OPMERKING:** De locatie van de voedingsaansluiting (PCI-E1, PCI-E2 en PCI-E3) varieert afhankelijk van de geïnstalleerde grafische kaart.

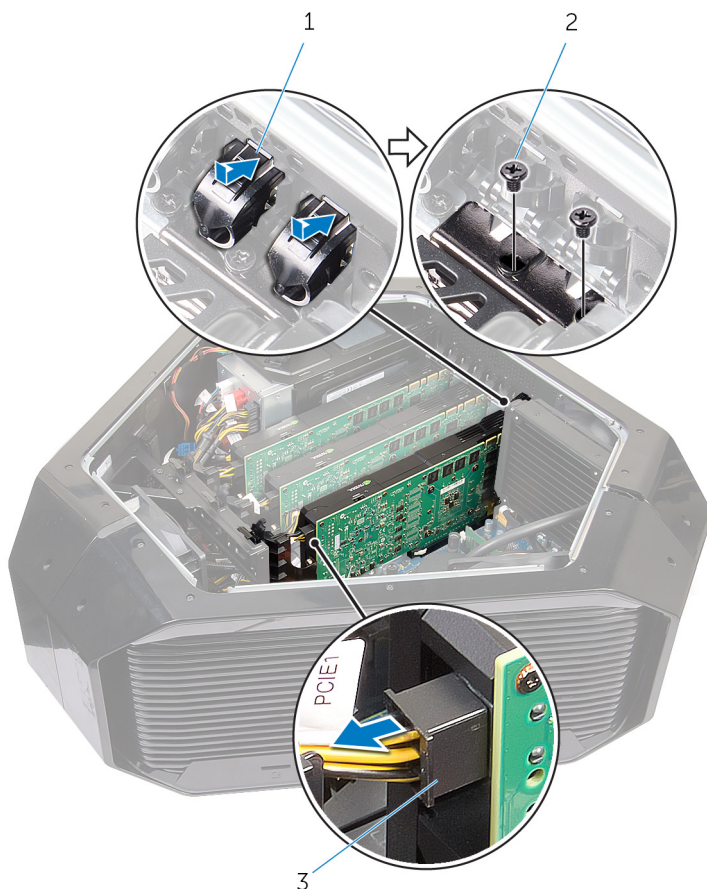

**Afbeelding 28. Meerdere grafische kaarten verwijderen**

- |   |                  |   |               |
|---|------------------|---|---------------|
| 1 | Schroefkapje     | 2 | schroeven (2) |
| 3 | stroomkabels (2) |   |               |

- 7 Houd het beveiligingslipje op de aansluiting van de kaart gedrukt, pak de kaart beet bij de bovenhoeken, en trek de kaart dan voorzichtig uit de kaart aansluiting.

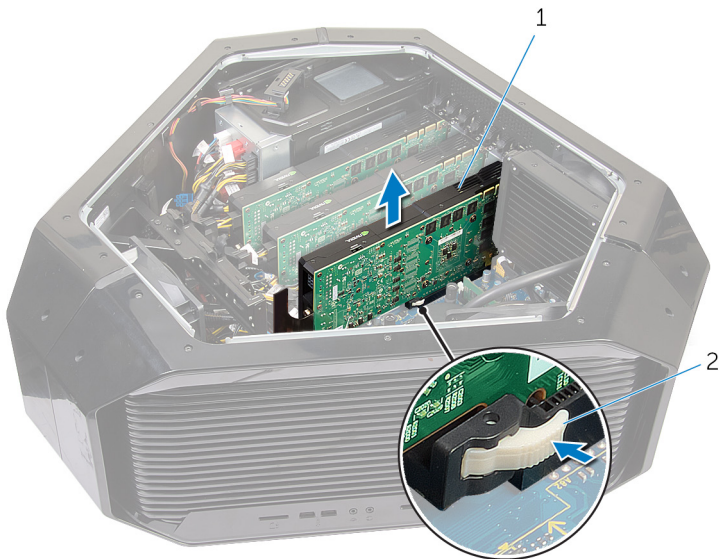

**Afbeelding 29. Meerdere grafische kaarten verwijderen**

1 grafische kaart

2 borglipje

- 8 Herhaal stap 2 tot en met 7 om een grafische kaart op de PCI-Express-kaartconnector (SLOT4) en PCI-Express x16-kaartconnector (SLOT7) te verwijderen.

Identificer	GUID-924C7ACB-CB48-48B1-A25E-2E72309E8C5C
-------------	---

Status	In Translation
--------	----------------

## Meerdere grafische kaarten terugplaatsen



**GEVAAR:** Volg de veiligheidsinstructies die bij de computer werden geleverd alvorens u werkzaamheden binnen de computer uitvoert en volg de stappen in [Voordat u in de computer gaat werken](#). Na het werken binnen uw computer volgt u de instructies in [nadat u in uw computer heeft gewerkt](#). Raadpleeg voor meer informatie over aanbevolen procedures op het gebied van veiligheid onze website over de naleving van wet- en regelgeving op [www.dell.com/regulatory\\_compliance](http://www.dell.com/regulatory_compliance).

Identificer	GUID-88E7ABCE-F856-4FB9-802D-8E2CD49018E7
-------------	---

Status	In Translation
--------	----------------

## Procedure

- 1 Zoek de grafische kaart (PCI-Express-kaartconnector (SLOT7)) op het moederbord. Voor meer informatie over grafische connector zie "[Onderdelen van het moederbord](#)".
- 2 Lijn de grafische kaart uit met de sleuf van de PCI-Express-kaartconnector (SLOT7) op het moederbord.
- 3 Plaats de kaart in de connector en druk hem stevig aan. Zorg ervoor dat de kaart stevig in de sleuf vastzit.
  -  **OPMERKING:** Herhaal stap 2 tot en met 3 om de grafische kaart op de PCI-Express-kaartconnector (SLOT4) en PCI-Express-kaartconnector (SLOT1) te installeren.
- 4 Plaats de twee schroeven (#6-32x6) terug waarmee de grafische kaart aan het chassis is bevestigd.
- 5 Verwijder de twee schroeven waarmee de grafische brug aan het chassis is bevestigd.

6 Sluit de stroomkabels aan op de grafische kaart.



**OPMERKING: De locatie van de voedingsaansluiting (PCIE1, PCIE2 en PCIE3) varieert afhankelijk van de geïnstalleerde grafische kaart.**

7 Duw vanaf de buitenzijde van de behuizing de schroefkapjes over de schroeven waarmee de grafische kaart vastzit.

Identificer	GUID-11531C27-4A5B-417F-A1EB-9D786565EE33
Status	In Translation

## Vereisten achteraf

- 1 Plaats de panelen aan de linker- en rechterkant terug. Zie '[De zijpanelen terugplaatsen](#)'.
- 2 Plaats de [stabiliteitsvoet](#) terug.

Identificer	GUID-C9FD7332-C2FA-42A1-8D1D-DB62492AC771
Status	Translated

## Verwijder de lange grafische kaarten

---



**GEVAAR:** Volg de veiligheidsinstructies die bij de computer werden geleverd alvorens u werkzaamheden binnen de computer uitvoert en volg de stappen in [Voordat u in de computer gaat werken](#). Na het werken binnen uw computer volgt u de instructies in [nadat u in uw computer heeft gewerkt](#). Raadpleeg voor meer informatie over aanbevolen procedures op het gebied van veiligheid onze website over de naleving van wet- en regelgeving op [www.dell.com/regulatory\\_compliance](http://www.dell.com/regulatory_compliance).

Identificer	GUID-A4E70C70-4960-456A-87F7-1D636D8CFCDF
Status	In Translation

## Vereisten

- 1 Verwijder de [stabiliteitsvoet](#).
- 2 Verwijder de linker en rechter zijpanelen. Zie "[Verwijderen van de zijpanelen](#)".

Identificer	GUID-7A12A775-8FF1-49CD-ACE3-09DCA2045374
Status	In Translation

## Procedure

- 1 Leg het chassis op de rechterkant.
- 2 Zoek de grafische kaart (PCI-Express-kaartconnector) op het moederbord. Voor meer informatie over grafische connector zie "[Onderdelen van het moederbord](#)".
- 3 Houd het beveiligingslipje op de klem.

- 4 Trek de klem weg van de beugel.

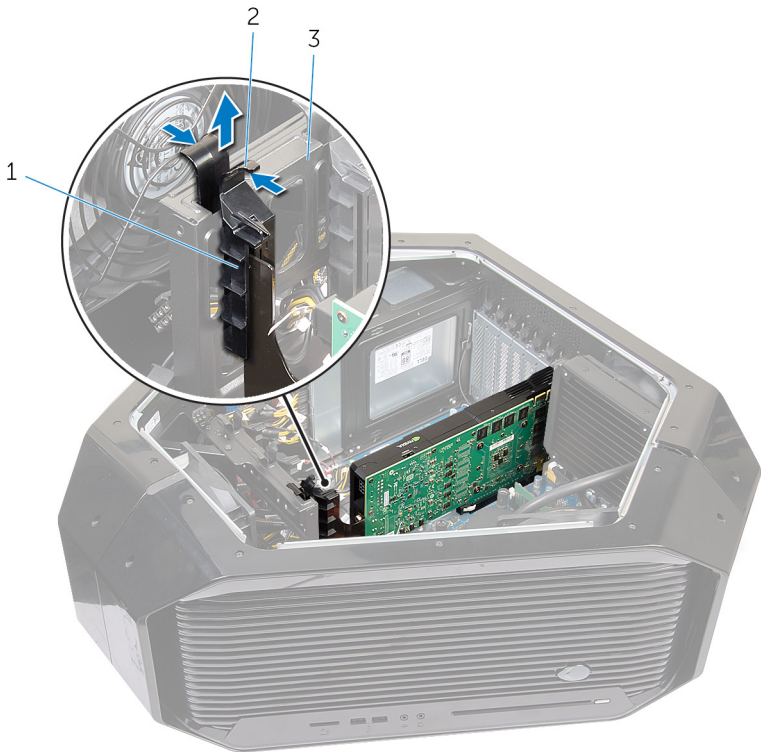

**Afbeelding 30. Verwijderen van de grafische kaart over de volledige lengte**

- |   |        |   |           |
|---|--------|---|-----------|
| 1 | klem   | 2 | borglipje |
| 3 | beugel |   |           |
- 5 Druk op de schroefkapjes op de schroeven waarmee de grafische kaart op het chassis vastzit.
- 6 Verwijder de twee schroeven (#6-32x6) waarmee de grafische kaart aan het chassis is bevestigd.

- 7 Druk op de ontgrendellipjes op de stroomkabelconnectors om de stroomkabels los te koppelen van de grafische kaart.

 **OPMERKING:** De locatie van de voedingsaansluiting (PCI-E1, PCI-E2 en PCI-E3) varieert afhankelijk van de geïnstalleerde grafische kaart.

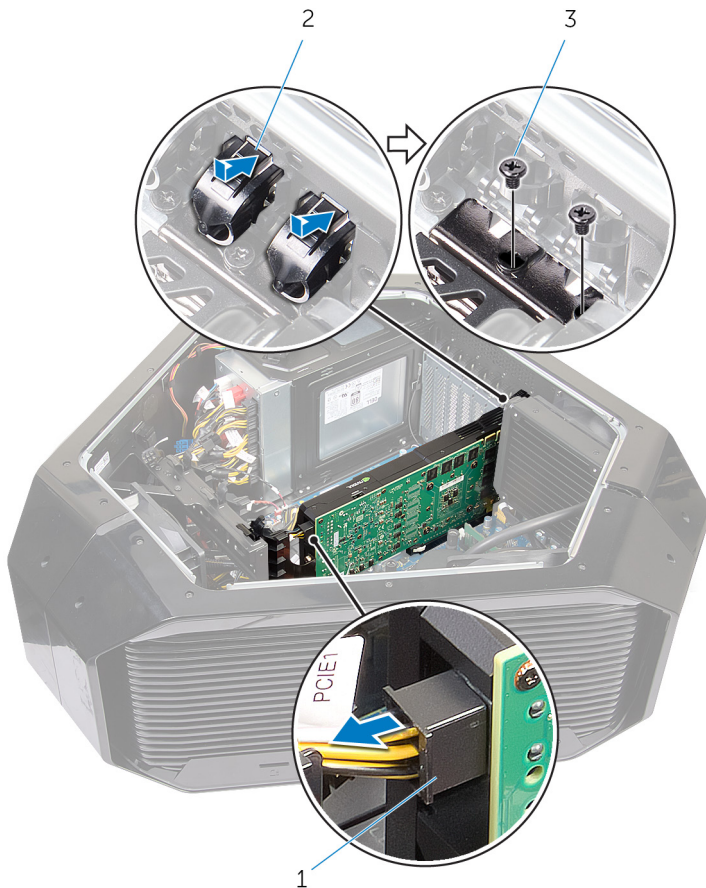

**Afbeelding 31. Verwijderen van de grafische kaart over de volledige lengte**

- |   |                  |   |               |
|---|------------------|---|---------------|
| 1 | Schroefkapje     | 2 | schroeven (2) |
| 3 | stroomkabels (2) |   |               |

- 8 Houd het beveiligingslipje op de aansluiting van de kaart gedrukt, pak de kaart beet bij de bovenhoeken, en trek de kaart dan voorzichtig uit de kaartaansluiting.

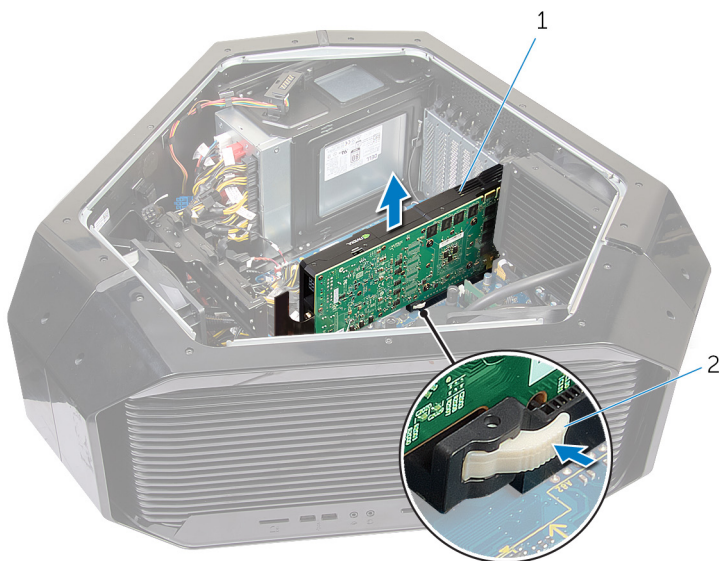

**Afbeelding 32. Verwijderen van de grafische kaart over de volledige lengte**

1 grafische kaart

2 borglipje

Identificer	GUID-B08D3BE1-06A2-474C-91E5-6ED1A5525146
-------------	---

Status	Translated
--------	------------

## Vervang de lange grafische kaart



**GEVAAR:** Volg de veiligheidsinstructies die bij de computer werden geleverd alvorens u werkzaamheden binnen de computer uitvoert en volg de stappen in [Voordat u in de computer gaat werken](#). Na het werken binnen uw computer volgt u de instructies in [nadat u in uw computer heeft gewerkt](#). Raadpleeg voor meer informatie over aanbevolen procedures op het gebied van veiligheid onze website over de naleving van wet- en regelgeving op [www.dell.com/regulatory\\_compliance](http://www.dell.com/regulatory_compliance).

Identificer	GUID-2F4EBB6E-D393-448D-9445-B87CAF905EA7
-------------	---

Status	In Translation
--------	----------------

## Procedure

- 1 Lijn de grafische kaart uit met de PCI-Express-kaartconnector uit op het moederbord.
- 2 Plaats de kaart in de connector en druk deze stevig aan. Zorg dat de kaart goed vast zit.
- 3 Houd het beveiligingslipje op de klem ingedrukt.
- 4 Duw de klem weer naar de beugel.
- 5 Plaats de twee schroeven (#6-32x6) terug waarmee de grafische kaart aan het chassis wordt bevestigd.
- 6 Sluit de stroomkabels aan op de grafische kaart.
  -  **OPMERKING:** De locatie van de voedingsaansluiting (PCIE1, PCIE2 en PCIE3) varieert afhankelijk van de geïnstalleerde videokaart.
- 7 Druk van buiten het chassis de schroefkapjes naar binnen om de schroeven te bedekken waarmee de grafische kaart is bevestigd.

Identificer	GUID-5A32DDF9-DA8A-4EDF-91DA-34BCAC63094D
Status	In Translation

## Vereisten achteraf

- 1 Plaats de panelen aan de linker- en rechterkant terug. Zie '[De zijpanelen terugplaatsen](#)'.
- 2 Plaats de [stabiliteitsvoet](#) terug.

Identificer	GUID-4AF7A7F4-79DC-43F4-A4DF-63362F890FB6
-------------	---

Status	Translated
--------	------------

## De draadloze kaart verwijderen



**GEVAAR:** Volg de veiligheidsinstructies die bij de computer werden geleverd alvorens u werkzaamheden binnen de computer uitvoert en volg de stappen in [Voordat u in de computer gaat werken](#). Na het werken binnen uw computer volgt u de instructies in [nadat u in uw computer heeft gewerkt](#). Raadpleeg voor meer informatie over aanbevolen procedures op het gebied van veiligheid onze website over de naleving van wet- en regelgeving op [www.dell.com/regulatory\\_compliance](http://www.dell.com/regulatory_compliance).

Identificer	GUID-0713E7C7-5F5F-4CD5-B552-348455CC3F8A
-------------	---

Status	In Translation
--------	----------------

## Vereisten

- 1 Verwijder de stabiliteitsvoet. Zie '[De stabiliteitsvoet verwijderen](#)'.
- 2 Verwijder de panelen aan de linker- en rechterkant. Zie '[De zijpanelen verwijderen](#)'.
- 3 Als u meerdere grafische kaarten hebt geïnstalleerd, verwijdert u de grafische kaart. Zie '[Meerdere grafische kaarten verwijderen](#)'.

Identificer	GUID-B5CAC652-19C7-4C2D-B0F2-A76DC6AAC6A5
-------------	---

Status	In Translation
--------	----------------

## Procedure

- 1 Leg het chassis op de rechterkant.
- 2 Haal de twee antennekabels los van de draadloze kaart.
- 3 Verwijder de schroef (M2x3) waarmee de draadloze kaart aan het chassis is bevestigd.

- 4 Verwijder de draadloze kaart door deze uit de sleuf van de draadloze kaart te schuiven.

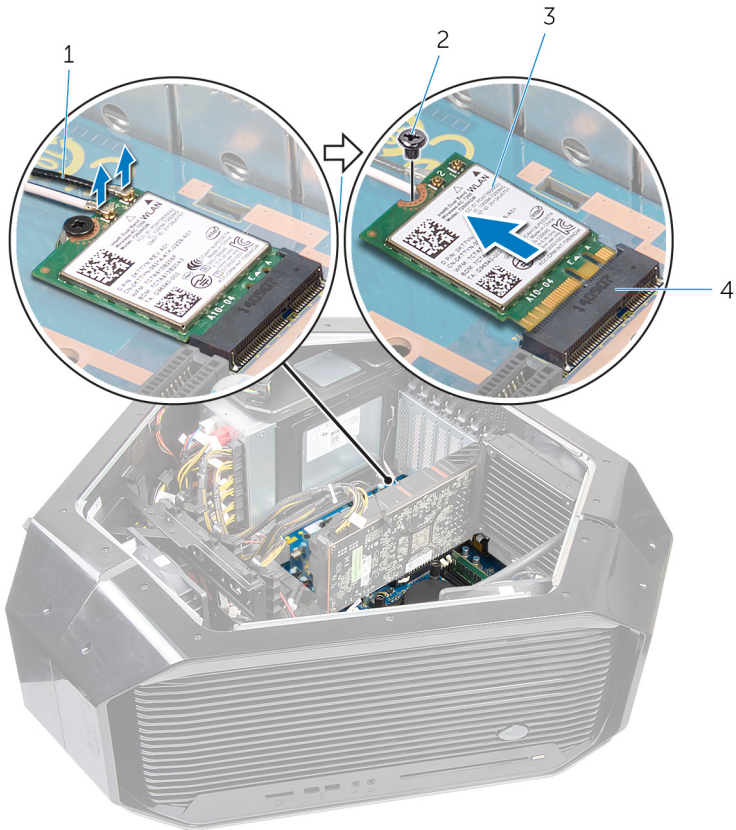

**Afbeelding 33. De draadloze kaart verwijderen**

- |   |                 |   |                              |
|---|-----------------|---|------------------------------|
| 1 | antennekabels   | 2 | schroef                      |
| 3 | draadloze kaart | 4 | sleuf van de draadloze kaart |

Identificer	GUID-94E88AEC-6F12-4B0E-AA6A-B28D8E200225
Status	Translated

# De draadloze kaart vervangen



**GEVAAR:** Volg de veiligheidsinstructies die bij de computer werden geleverd alvorens u werkzaamheden binnen de computer uitvoert en volg de stappen in [Voordat u in de computer gaat werken](#). Na het werken binnen uw computer volgt u de instructies in [nadat u in uw computer heeft gewerkt](#). Raadpleeg voor meer informatie over aanbevolen procedures op het gebied van veiligheid onze website over de naleving van wet- en regelgeving op [www.dell.com/regulatory\\_compliance](http://www.dell.com/regulatory_compliance).

Identificer	GUID-C7FA79C2-0993-4AFA-82CC-33A44CDA81F4
Status	In Translation

## Procedure

- 1 Lijn de inkeping op de draadloze kaart uit met het lipje op de sleuf van de draadloze kaart.
- 2 Plaats de draadloze kaart onder een hoek in de connector.
- 3 Plaats de schroef (M2x3) terug, waarmee de draadloze kaart aan het chassis wordt bevestigd.
- 4 Sluit de antennekabels aan op de draadloze kaart.

Een label op het uiteinde van de antennekabels geeft het kleurschema aan voor de draadloze kaart die door uw computer wordt ondersteund.

**Tabel 2. Kleurschema antennekabels**

Connectoren op de draadloze kaart	Kleur van de sticker van de antennekabel
Hulp (1)	Zwart
Hoofd (2)	Wit

Identificer	GUID-C2EBD4BC-F8C2-4AF9-8401-3A1374ED0171
Status	In Translation

## Vereisten achteraf

- 1 Vervang de grafische kaart als u meerdere grafische kaarten hebt. Zie "[Vervangen meerdere grafische kaarten](#)".
- 2 Plaats de linker en rechter zijpanelen terug. Zie "[Vervangen van de zijpanelen](#)".
- 3 Plaats de [stabiliteitsvoet](#) terug.

Identificer	GUID-30EEBC49-DE3E-4C3F-8226-86CE5F32F388
Status	Translated

## De knoopbatterij verwijderen

 **GEVAAR:** Volg de veiligheidsinstructies die bij de computer werden geleverd alvorens u werkzaamheden binnen de computer uitvoert en volg de stappen in [Voordat u in de computer gaat werken](#). Na het werken binnen uw computer volgt u de instructies in [nadat u in uw computer heeft gewerkt](#). Raadpleeg voor meer informatie over aanbevolen procedures op het gebied van veiligheid onze website over de naleving van wet- en regelgeving op [www.dell.com/regulatory\\_compliance](http://www.dell.com/regulatory_compliance).

 **WAARSCHUWING:** Wanneer u de knoopbatterij verwijdert, worden de standaardinstellingen van het BIOS-setupprogramma hersteld. Het is aan te raden de instellingen van het BIOS-setupprogramma te noteren voordat u de knoopbatterij verwijdert.

Identificer	GUID-0988610C-3849-4E27-AE30-252FA3398E91
Status	In Translation

## Vereisten

- 1 Verwijder de [stabiliteitsvoet](#).
- 2 Verwijder de panelen aan de linker- en rechterkant. Zie '[De zijpanelen verwijderen](#)'.
- 3 Als u meerdere grafische kaarten hebt geïnstalleerd, verwijdert u de grafische kaart. Zie '[Meerdere grafische kaarten verwijderen](#)'.

Identificer	GUID-9DD10358-458F-448D-B5A2-F6B6A038A543
Status	In Translation

## Procedure

- 1 Leg het chassis op de rechterkant.

- 2 Druk op de batterijvakje-ontgrendeling om de knoopbatterij te verwijderen.

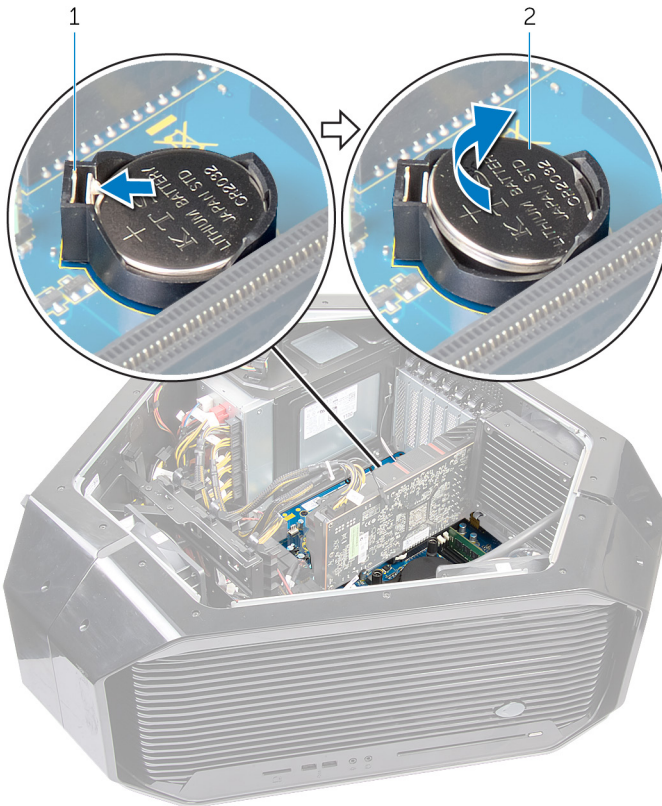

**Afbeelding 34. De knoopbatterij verwijderen**

- 1 Vrijgavehendel knoopbatterij      2 knoopbatterij

Identificer	GUID-5E22F4A0-F01F-4522-8155-BE22A8CA6E5F
Status	Translated

## De knoopbatterij vervangen

 **GEVAAR:** Volg de veiligheidsinstructies die bij de computer werden geleverd alvorens u werkzaamheden binnen de computer uitvoert en volg de stappen in [Voordat u in de computer gaat werken](#). Na het werken binnen uw computer volgt u de instructies in [nadat u in uw computer heeft gewerkt](#). Raadpleeg voor meer informatie over aanbevolen procedures op het gebied van veiligheid onze website over de naleving van wet- en regelgeving op [www.dell.com/regulatory\\_compliance](http://www.dell.com/regulatory_compliance).

Identificer	GUID-BBF2DE55-FBBB-48A1-AD58-FA4B5FF4283C
Status	In Translation

## Procedure

Plaats de knoopbatterij in de houder met het '+' teken omhoog en druk de batterij volledig in de houder.

Identificer	GUID-D1EB4A34-478F-4DE8-8A2A-DE3F030991A7
Status	In Translation

## Vereisten achteraf

- 1 Vervang de grafische kaarten als u meerdere grafische kaarten geïnstalleerd hebt. Zie "[Vervangen meerdere grafische kaarten](#)".
- 2 Plaats de linker en rechter zijpanelen terug. Zie "[Vervangen van de zijpanelen](#)".
- 3 Verwijder de [stabiliteitsvoet](#).

Identificer	GUID-B63371BE-DEBB-474B-9DBB-5F047DB2CCEC
Status	In Translation

## De bovenste ventilator verwijderen



**GEVAAR:** Volg de veiligheidsinstructies die bij de computer werden geleverd alvorens u werkzaamheden binnen de computer uitvoert en volg de stappen in [Voordat u in de computer gaat werken](#). Na het werken binnen uw computer volgt u de instructies in [nadat u in uw computer heeft gewerkt](#). Raadpleeg voor meer informatie over aanbevolen procedures op het gebied van veiligheid onze website over de naleving van wet- en regelgeving op [www.dell.com/regulatory\\_compliance](http://www.dell.com/regulatory_compliance).

Identificer	GUID-B9889D19-9BC7-4F08-BAB9-52E29A715A39
Status	In Translation

## Vereisten

- 1 Verwijder de [stabiliteitsvoet](#).
- 2 Verwijder de linker en rechter zijpanelen. Zie "[Verwijderen van de zijpanelen](#)".

Identificer	GUID-D6CC5ECE-7453-4833-8117-8111150303EA
Status	In Translation

## Procedure

- 1 Leg het chassis op de rechterkant.
- 2 Koppel de kabel van de bovenste ventilator los van de connector op het moederbord. Ga voor meer informatie over de locatie van de connector van de bovenste ventilatorkabel naar "[Onderdelen van het moederbord](#)".
- 3 Verwijder de schroef (#6-32x6) waarmee de bovenste ventilator aan het chassis is bevestigd.

- 4 Trek de ontgrendeling weg van het chassis en verplaats de bovenkant van de ventilator naar de rechterzijde.
- 5 Til de bovenste ventilator uit het chassis.

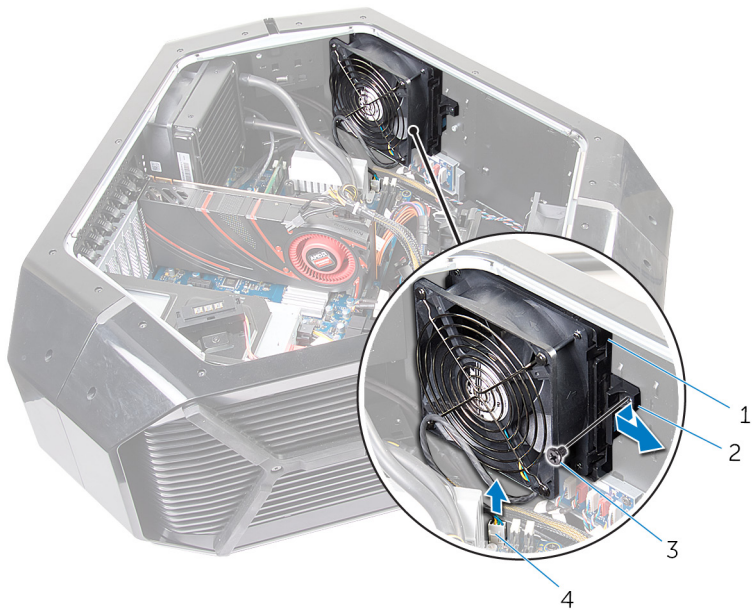

**Afbeelding 35. De bovenste ventilator verwijderen**

- |   |                     |   |                        |
|---|---------------------|---|------------------------|
| 1 | Bovenste ventilator | 2 | ontgrendellipje        |
| 3 | schroef             | 4 | Kabel geheugventilator |

Identificer GUID-691AF7C7-BC54-414F-8EC6-28DA52681567

Status In Translation

## De bovenste ventilator vervangen



**GEVAAR:** Volg de veiligheidsinstructies die bij de computer werden geleverd alvorens u werkzaamheden binnen de computer uitvoert en volg de stappen in [Voordat u in de computer gaat werken](#). Na het werken binnen uw computer volgt u de instructies in [nadat u in uw computer heeft gewerkt](#). Raadpleeg voor meer informatie over aanbevolen procedures op het gebied van veiligheid onze website over de naleving van wet- en regelgeving op [www.dell.com/regulatory\\_compliance](http://www.dell.com/regulatory_compliance).

Identificer GUID-617EB6B9-90AD-4D1D-99D5-14515AE96D8C

Status In Translation

## Procedure

- 1 Lijn de lipjes op de bovenste ventilator uit met de sleuf op het chassis en schuif de ventilator in de juiste positie.
- 2 Plaats de schroef (#6-32x6) terug waarmee de bovenste ventilator aan het chassis wordt bevestigd.
- 3 Sluit de kabel van de bovenste ventilator aan op de connector op het moederbord. Ga voor meer informatie over de locatie van de kabelconnector van de bovenste ventilator naar '[Onderdelen van het moederbord](#)'.

Identificer GUID-BB0BD62D-4DD7-478F-91DB-B22419BBC6E0

Status In Translation

## Vereisten achteraf

- 1 Plaats de linker en rechter zijpanelen terug. Zie "[Vervangen van de zijpanelen](#)".
- 2 Plaats de [stabiliteitsvoet](#) terug.

Identificer	GUID-1328A5E6-93D4-47C3-BD7C-DC41AE7FEBB5
Status	Translated

## De logokaart verwijderen

 **GEVAAR:** Volg de veiligheidsinstructies die bij de computer werden geleverd alvorens u werkzaamheden binnen de computer uitvoert en volg de stappen in [Voordat u in de computer gaat werken](#). Na het werken binnen uw computer volgt u de instructies in [nadat u in uw computer heeft gewerkt](#). Raadpleeg voor meer informatie over aanbevolen procedures op het gebied van veiligheid onze website over de naleving van wet- en regelgeving op [www.dell.com/regulatory\\_compliance](http://www.dell.com/regulatory_compliance).

Identificer	GUID-EED64ABC-7033-4FA4-97A6-369298B4649F
Status	In Translation

## Vereisten

- 1 Verwijder de [stabiliteitsvoet](#).
- 2 Verwijder de linker en rechter zijpanelen. Zie "[Verwijderen van de zijpanelen](#)".
- 3 Verwijder de [bovenste ventilator](#).

Identificer	GUID-C032E7C6-D152-40F7-8597-3A6C9D4F386C
Status	In Translation

## Procedure

 **OPMERKING:** Noteer hoe alle kabels lopen voordat u ze verwijdert, zodat u deze correct kunt terugplaatsen wanneer u de logokaart terugplaatst.

- 1 Leg het chassis op de rechterkant.
- 2 Koppel alle kabels los van de logokaart.

- 3 Verwijder de schroef (#6-32x6) waarmee de logobeugel aan het chassis is bevestigd.
- 4 Schuif de logokaart uit het chassis.



**Afbeelding 36. De logokaart verwijderen**

- |   |           |   |             |
|---|-----------|---|-------------|
| 1 | Logokaart | 2 | aansluiting |
| 3 | schroef   |   |             |

- 5 Verwijder de zes schroeven (#6-32x6) waarmee de logokaart aan de beugel is bevestigd.

6 Verwijder de logokaart uit de beugel.

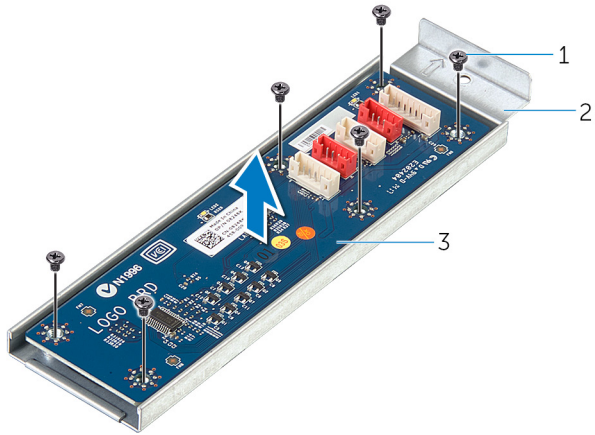

**Afbeelding 37. De logokaart verwijderen**

1 schroeven (6)

2 Beugel logokaart

3 Logokaart

Identificer	GUID-5D4718A2-DEBB-4ABC-9F1F-7E0853060193
-------------	---

Status	Translated
--------	------------

## De logokaart terugplaatsen



**GEVAAR:** Volg de veiligheidsinstructies die bij de computer werden geleverd alvorens u werkzaamheden binnen de computer uitvoert en volg de stappen in [Voordat u in de computer gaat werken](#). Na het werken binnen uw computer volgt u de instructies in [nadat u in uw computer heeft gewerkt](#). Raadpleeg voor meer informatie over aanbevolen procedures op het gebied van veiligheid onze website over de naleving van wet- en regelgeving op [www.dell.com/regulatory\\_compliance](http://www.dell.com/regulatory_compliance).

Identificer	GUID-A6E9260D-9BF1-448E-BB8A-369FA0513C9D
-------------	---

Status	In Translation
--------	----------------

## Procedure

- 1 Lijn de schroefgaten op de logokaart uit met de schroefgaten op de beugel en schuif de logokaart op zijn plaats.
- 2 Plaats de zes schroeven (#6-32x6) terug, waarmee de logokaart aan het chassis wordt bevestigd.
- 3 Plaats de logokaart in het chassis.
- 4 Plaats de schroef (#6-32x6) terug, waarmee de logokaart aan de beugel is bevestigd.
- 5 Geleid de betreffende kabel naar de logokaart en sluit hem aan.

Identificer	GUID-E19363D8-A87E-4F3A-BAF8-F4AA76C3514F
-------------	---



Status	In Translation
--------	----------------

## Vereisten achteraf

- 1 Plaats de linker en rechter zijpanelen terug. Zie "[Vervangen van de zijpanelen](#)".
- 2 Plaats de [stabiliteitsvoet](#) terug.

Identificer	GUID-1C25F362-25CF-40CD-8A9B-2B98FB94F5FC
Status	Translated

## De solid-state-schijf verwijderen

-  **GEVAAR:** Volg de veiligheidsinstructies die bij de computer werden geleverd alvorens u werkzaamheden binnen de computer uitvoert en volg de stappen in [Voordat u in de computer gaat werken](#). Na het werken binnen uw computer volgt u de instructies in [nadat u in uw computer heeft gewerkt](#). Raadpleeg voor meer informatie over aanbevolen procedures op het gebied van veiligheid onze website over de naleving van wet- en regelgeving op [www.dell.com/regulatory\\_compliance](http://www.dell.com/regulatory_compliance).
-  **WAARSCHUWING:** Solid-state schijven zijn kwetsbaar. Wees voorzichtig wanneer u met een solid-state schijf werkt.
-  **WAARSCHUWING:** Om geen gegevens te verliezen, mag de solid state-schijf niet worden verwijderd als de computer aan staat of in slaapmodus is.

Identificer	GUID-A10CB4A8-33C8-48F3-81AD-3FB8E56E04FB
Status	In Translation

## Vereisten

- 1 Verwijder de [stabiliteitsvoet](#).
- 2 Verwijder de linker en rechter zijpanelen. Zie "[Verwijderen van de zijpanelen](#)".

Identificer	GUID-3F39C90B-089F-43CF-A470-245E35A69FD8
Status	In Translation

## Procedure

- 1 Leg het chassis op de rechterkant.

- 2 Zoek de solid-state-schijf op het moederbord. Ga voor meer informatie over de locatie van de solid-state-schijf naar '[Onderdelen van het moederbord](#)'.
- 3 Verwijder de schroef (M2x2.5) waarmee de solid-state-schijf aan het moederbord is bevestigd.
- 4 Verwijder de solid-state schijf uit de sleuf van de solid-state-schijf op het moederbord.

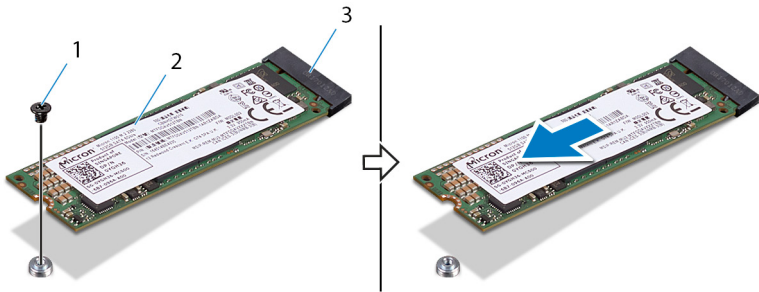

**Afbeelding 38. De solid-state-schijf verwijderen**

- |   |                               |   |                    |
|---|-------------------------------|---|--------------------|
| 1 | schroef                       | 2 | solid-state schijf |
| 3 | sleuf voor solid-state schijf |   |                    |

Identificer	GUID-792E5316-8EFA-4894-AE68-995416D3FD47
-------------	---

Status	Translated
--------	------------

## De solid-state-schijf terugplaatsen

---

 **GEVAAR:** Volg de veiligheidsinstructies die bij de computer werden geleverd alvorens u werkzaamheden binnen de computer uitvoert en volg de stappen in [Voordat u in de computer gaat werken](#). Na het werken binnen uw computer volgt u de instructies in [nadat u in uw computer heeft gewerkt](#). Raadpleeg voor meer informatie over aanbevolen procedures op het gebied van veiligheid onze website over de naleving van wet- en regelgeving op [www.dell.com/regulatory\\_compliance](http://www.dell.com/regulatory_compliance).

 **WAARSCHUWING:** Solid-state schijven zijn kwetsbaar. Wees voorzichtig wanneer u met een solid-state schijf werkt.

Identificer	GUID-FB7F82BC-61E4-4A3A-A341-13B7DA3F9CD6
-------------	---

Status	In Translation
--------	----------------

## Procedure

- 1 Lijn de inkeping op de solid-state schijf uit met het lipje op de sleuf van de solid-state schijf en schuif de solid-state schijf in de sleuf.
- 2 Lijn het schroefgatje op de solid-state schijf uit met het schroefgatje op het moederbord.

- 3 Plaats de schroef (M2x2.5) terug, waarmee de solid-state schijf aan het moederbord is bevestigd.

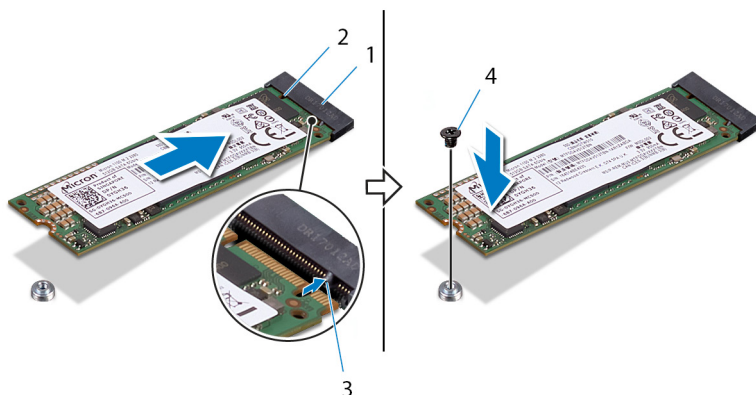

Afbeelding 39. De solid-state-schijf terugplaatsen

- |                                 |            |
|---------------------------------|------------|
| 1 sleuf voor solid-state schijf | 2 inkeping |
| 3 lipje                         | 4 schroef  |

Identificer	GUID-8AE114CE-0765-4528-8225-62CD35855A16
Status	In Translation

## Vereisten achteraf

- 1 Plaats de linker en rechter zijpanelen terug. Zie "[Vervangen van de zijpanelen](#)".
- 2 Plaats de [stabiliteitsvoet](#) terug.

Identificer GUID-1DC3C2F6-C54E-49BF-9C07-7F46EEA5E460

Status In Translation

## De PCI-ventilator verwijderen



**GEVAAR:** Volg de veiligheidsinstructies die bij de computer werden geleverd alvorens u werkzaamheden binnen de computer uitvoert en volg de stappen in [Voordat u in de computer gaat werken](#). Na het werken binnen uw computer volgt u de instructies in [nadat u in uw computer heeft gewerkt](#). Raadpleeg voor meer informatie over aanbevolen procedures op het gebied van veiligheid onze website over de naleving van wet- en regelgeving op [www.dell.com/regulatory\\_compliance](http://www.dell.com/regulatory_compliance).

Identificer GUID-76AA5088-08DF-4201-B7B2-A46C16EBCD99

Status In Translation

## Vereisten

- 1 Verwijder de [stabiliteitsvoet](#).
- 2 Verwijder de panelen aan de linker- en rechterkant. Zie '[De zijpanelen verwijderen](#)'.
- 3 Verwijder de [lange grafische kaarten](#).

Identificer GUID-3E817C44-751A-4F7A-975E-651C56ADA0CB

Status In Translation

## Procedure

- 1 Leg het chassis op de rechterkant.
- 2 Verwijder de vier schroeven (#6-32x6) waarmee de beugel van de grafische kaart aan het chassis is bevestigd.

- 3 Schuif de beugel voor de grafische kaart uit het chassis.

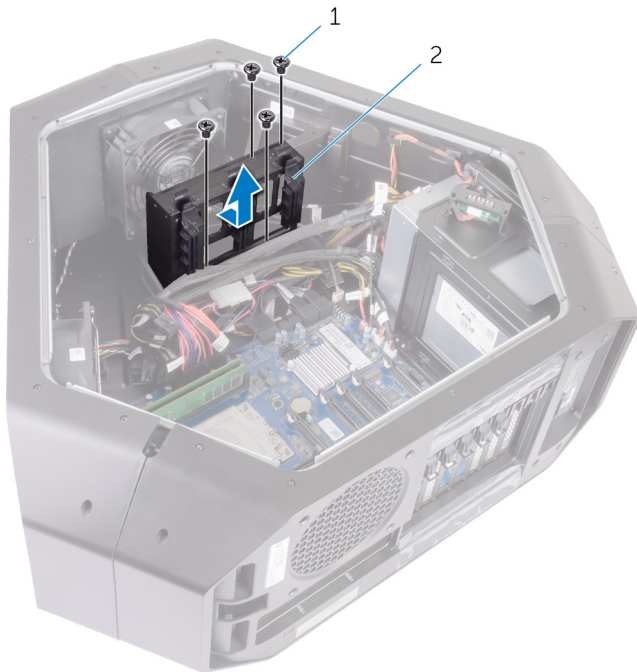

**Afbeelding 40. De PCI-ventilator verwijderen**

- |   |               |   |                               |
|---|---------------|---|-------------------------------|
| 1 | schroeven (4) | 2 | beugel van de grafische kaart |
|---|---------------|---|-------------------------------|

- 4 Verwijder de twee schroeven (M3x5.25) waarmee de PCI-ventilator aan het chassis is bevestigd.



**Afbeelding 41. De PCI-ventilator verwijderen**

1 PCI-ventilator

2 schroeven (2)

- 5 Koppel de PCI-ventilator en de hitesensorkabel van het voorste montagekader los van de respectievelijke connectoren op het moederbord.

- 6 Verwijder de PCI-ventilator uit de lipjes waarmee deze aan het chassis is bevestigd.

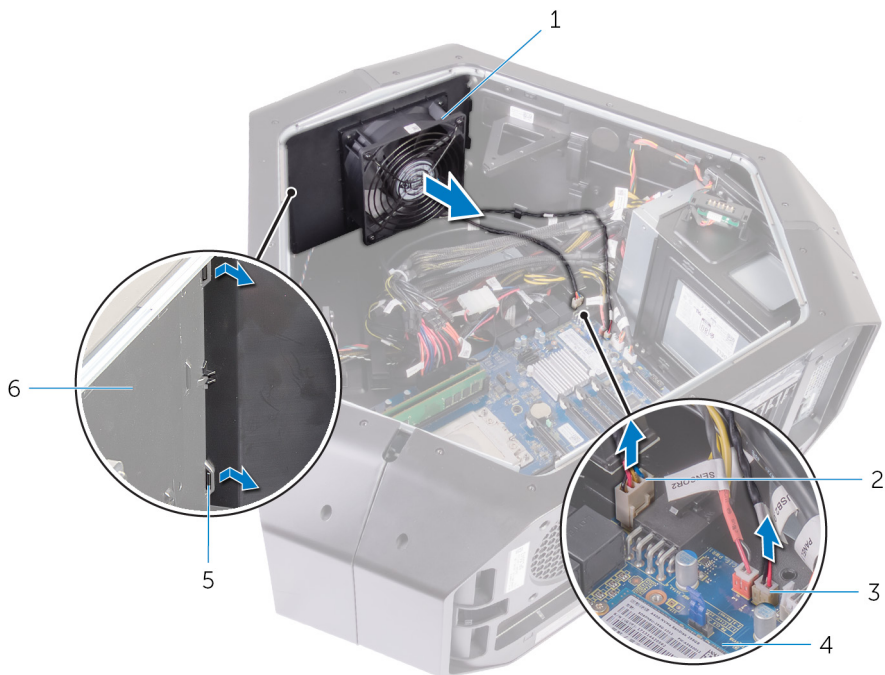

**Afbeelding 42. De PCI-ventilator verwijderen**

- |   |                     |   |   |
|---|---------------------|---|---|
| 1 | PCI-ventilator      | 2 | hittesensorkabel van voorste montagekader |
| 3 | PCI-ventilatorkabel | 4 | moederbord                                |
| 5 | lipjes              | 6 | chassis                                   |
- 7 Verwijder de vier schroeven (M5x10) waarmee het ventilatorhuis aan de PCI-ventilator is bevestigd.

8 Til het ventilatorhuis weg van de PCI-ventilator.

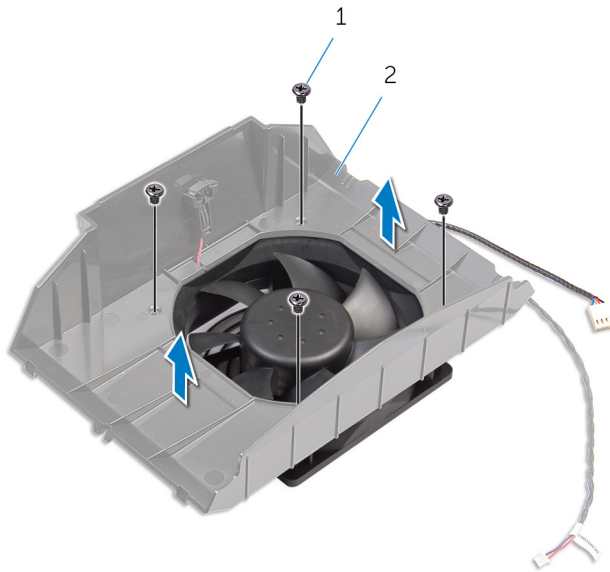

**Afbeelding 43. De PCI-ventilator verwijderen**

1 schroeven (4)

2 ventilatorhuis

Identificer GUID-1E3B3EA9-7B31-4537-8496-B18439EDE0CA

Status In Translation

## De PCI-ventilator terugplaatsen



**GEVAAR:** Volg de veiligheidsinstructies die bij de computer werden geleverd alvorens u werkzaamheden binnen de computer uitvoert en volg de stappen in [Voordat u in de computer gaat werken](#). Na het werken binnen uw computer volgt u de instructies in [nadat u in uw computer heeft gewerkt](#). Raadpleeg voor meer informatie over aanbevolen procedures op het gebied van veiligheid onze website over de naleving van wet- en regelgeving op [www.dell.com/regulatory\\_compliance](http://www.dell.com/regulatory_compliance).

Identificer GUID-86A4033A-DBD5-4722-A05B-D656C19FECDB

Status In Translation

## Procedure

- 1 Lijn de tabjes op de ventilatorkap uit met de sleuven op de PCI-ventilator.
- 2 Plaats de vier schroeven (M5x10) terug, waarmee de ventilator aan de PCI-ventilator vastzit.
- 3 Lijn de lipjes op de PCI-ventilator uit met de sleuven op het chassis en schuif de ventilator erin totdat hij in de juiste positie klikt.
- 4 Sluit de kabels van de PCI-ventilator en het montagekader aan de voorkant aan op de connectors op het moederbord.
- 5 Plaats de twee schroeven (M3x5.25) terug waarmee de PCI-ventilator aan het chassis is bevestigd.
- 6 Plaats de schroefgaten op de beugel voor de grafische kaart in lijn met de schroefgaten in het chassis.
- 7 Plaats de vier schroeven (#6-32x6) terug waarmee de beugel voor de grafische kaart aan het chassis wordt bevestigd.

Identificer	GUID-65838D80-4BA1-4383-83A6-5385C325585A
Status	In Translation

## Vereisten achteraf

- 1 Plaats de [lange grafische kaarten](#) terug.
- 2 Plaats de panelen aan de linker- en rechterkant terug. Zie '[De zijpanelen terugplaatsen](#)'.
- 3 Plaats de [stabiliteitsvoet](#) terug.

Identificer	GUID-F7D03793-789D-4BB7-A603-FEE475550428
Status	In Translation

## Verwijderen van de warmtesensorkabel van het montagekader

---



**GEVAAR:** Volg de veiligheidsinstructies die bij de computer werden geleverd alvorens u werkzaamheden binnen de computer uitvoert en volg de stappen in [Voordat u in de computer gaat werken](#). Na het werken binnen uw computer volgt u de instructies in [nadat u in uw computer heeft gewerkt](#). Raadpleeg voor meer informatie over aanbevolen procedures op het gebied van veiligheid onze website over de naleving van wet- en regelgeving op [www.dell.com/regulatory\\_compliance](http://www.dell.com/regulatory_compliance).

Identificer	GUID-E2A042B8-6ACB-4FA2-85A9-6177C6491F96
Status	In Translation

## Vereisten

- 1 Verwijder de [stabiliteitsvoet](#).
- 2 Verwijder de linker en rechter zijpanelen. Zie "[Verwijderen van de zijpanelen](#)".
- 3 Verwijder de [PCI-ventilator](#).

Identificer	GUID-1BFFED98-39E1-40EB-9563-0E7530A37629
Status	In Translation

## Procedure



**OPMERKING:** Nadat u de PCI-ventilator hebt verwijderd, zoekt u naar de sensor op het ventilatorhuis.

- 1 Leg het chassis op de rechterkant.

- 2 Druk op het ontgrendelingslipje en wrik de hitesensorkabel van het voorste montagekader los van het chassis.

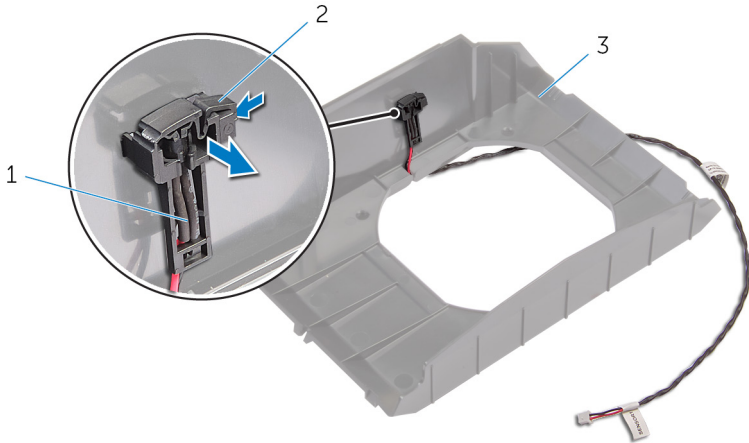

**Afbeelding 44. De hitesensorkabel van het voorste montagekader verwijderen**

- |   |  |   |                 |
|---|--|---|-----------------|
| 1 | hitesensorkabel van voorste montagekader | 2 | ontgrendellipje |
| 3 | ventilatorhuis                           |   |                 |

Identificer	GUID-02E23E15-2A60-4C64-8D3B-D5D71A28EC93
Status	In Translation

## De hitesensorkabel van het voorste montagekader terugplaatsen

---



**GEVAAR:** Volg de veiligheidsinstructies die bij de computer werden geleverd alvorens u werkzaamheden binnen de computer uitvoert en volg de stappen in [Voordat u in de computer gaat werken](#). Na het werken binnen uw computer volgt u de instructies in [nadat u in uw computer heeft gewerkt](#). Raadpleeg voor meer informatie over aanbevolen procedures op het gebied van veiligheid onze website over de naleving van wet- en regelgeving op [www.dell.com/regulatory\\_compliance](http://www.dell.com/regulatory_compliance).

Identificer	GUID-59CFF9BB-87D7-4E9E-9AC4-4A3BBEF8F777
Status	In Translation

## Procedure

- 1 Leid de hitesensorkabel van het voorste montagekader door de beugel.
- 2 Lijn het lipje op de hitesensorkabel van het voorste montagekader uit op het chassis.
- 3 Duw op het ontgrendelingslipje op de hitesensorkabel van het voorste montagekader en druk deze op zijn plek.

Identificer	GUID-A9274E35-5566-464C-9B22-E0A1D84796C9
Status	In Translation

## Vereisten achteraf

- 1 Vervang de [PCI-ventilator](#).

- 2 Plaats de linker en rechter zijpanelen terug. Zie "[Vervangen van de zijpanelen](#)".
- 3 Plaats de [stabiliteitsvoet](#) terug.

Identificer GUID-CC46627D-115A-4F0B-ADB1-94BD82834248

Status In Translation

## Verwijderen van de vloeistofkoeling van de processor

---



**GEVAAR:** Volg de veiligheidsinstructies die bij de computer werden geleverd alvorens u werkzaamheden binnen de computer uitvoert en volg de stappen in [Voordat u in de computer gaat werken](#). Na het werken binnen uw computer volgt u de instructies in [nadat u in uw computer heeft gewerkt](#). Raadpleeg voor meer informatie over aanbevolen procedures op het gebied van veiligheid onze website over de naleving van wet- en regelgeving op [www.dell.com/regulatory\\_compliance](http://www.dell.com/regulatory_compliance).

Identificer GUID-3659CDB9-D68B-4520-986B-43C01D50488E

Status In Translation

## Vereisten

- 1 Verwijder de [stabiliteitsvoet](#).
- 2 Verwijder de panelen aan de linker- en rechterkant. Zie '[De zijpanelen verwijderen](#)'.
- 3 Verwijder de [geheugenmodules](#).

Identificer GUID-DAD0FECD-F3FB-4B9A-8EE8-FDC574EF40E7

Status In Translation

## Procedure



**GEVAAR:** Hoewel de vloeistofkoeling van de processor van een plastic hoes is voorzien, kan hij tijdens een normale werking zeer heet worden. Laat hem voldoende lang afkoelen voordat u hem aanraakt.

 **WAARSCHUWING: U zorgt ervoor dat de processor maximaal wordt gekoeld door de warmteoverdrachtszones op de vloeistofkoeling van de processor niet aan te raken. Het vet van uw huid kan het warmteoverdrachtvermogen van thermisch vet verminderen.**

- 1 Leg het chassis op de rechterkant.
- 2 Koppel de pompventilator kabel van de vloeistofkoeling van de processor los van het moederbord. Voor meer informatie over de pompventilator kabel van de vloeistofkoeling van de processor, zie '[Onderdelen van het moederbord](#)'.
- 3 Maak de kabel van de ventilator kabel van de vloeistofkoeling van de processor los van het moederbord. Voor meer informatie over de locatie van de ventilator kabel van de vloeistofkoeling van de processor, zie '[Onderdelen van het moederbord](#)'.
- 4 Draai in de volgorde zoals aangegeven op de processorkoeler de borgschroeven los waarmee de pomp van de vloeistofkoeling van de processor op het moederbord bevestigd is.

- 5 Verwijder de vier schroeven (#6-32x6) waarmee de vloeistofkoeling van de processor aan het chassis is bevestigd.

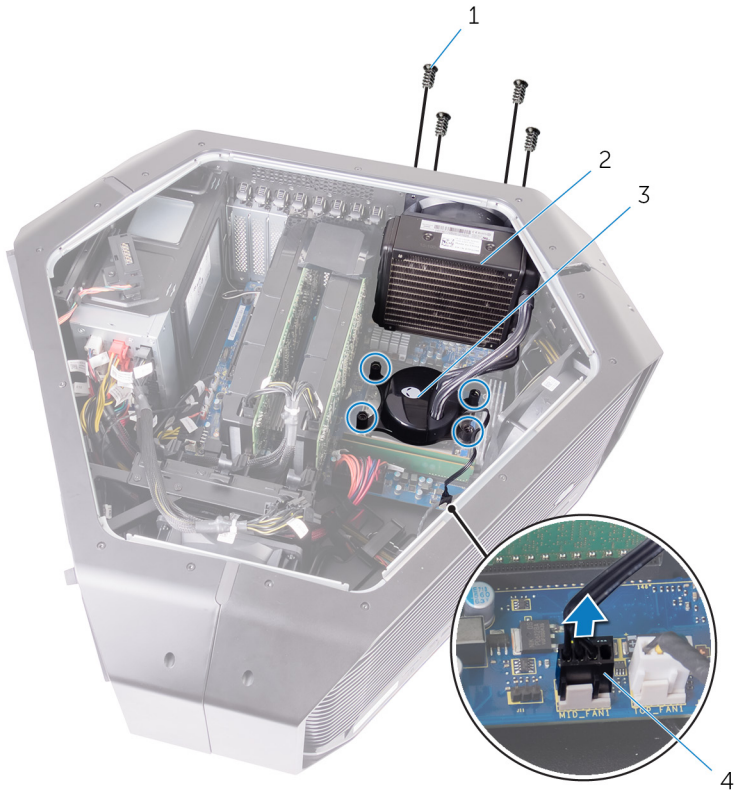

**Afbeelding 45. Verwijderen van de vloeistofkoeling van de processor**

- |   |   |   |   |
|---|---|---|---|
| 1 | schroeven (4)                                 | 2 | Ventilator van de vloeistofkoeling van de processor |
| 3 | Pomp van de vloeistofkoeling van de processor | 4 | Kabel van de vloeistofkoeling van de processor      |

- 6 Schuif de ventilator van de vloeistofkoeling van de processor en de pomp van de van de vloeistofkoeling van de processor uit het chassis en til hem op.

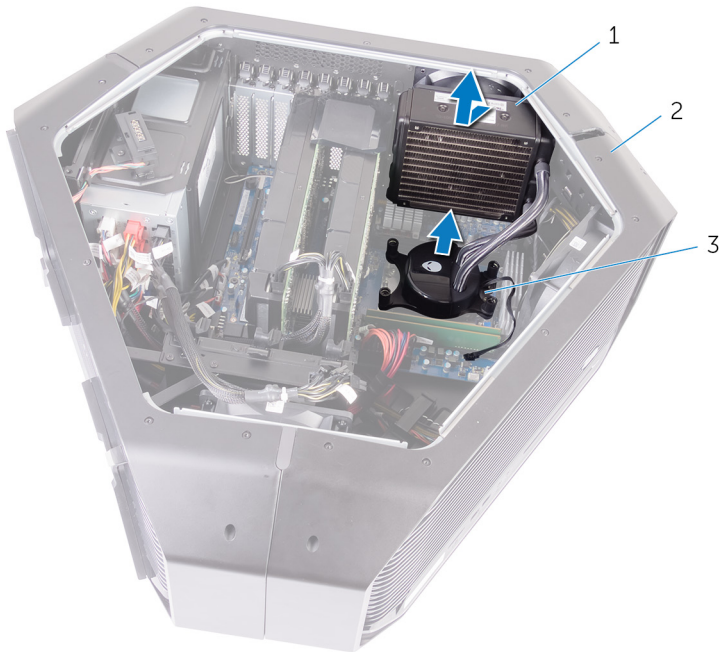

**Afbeelding 46. Verwijderen van de vloeistofkoeling van de processor**

- |   |           |
|---|-----------|
| 1 Ventilator van de vloeistofkoeling van de processor | 2 chassis |
| 3 Pomp van de vloeistofkoeling van de processor       |           |

Identificer GUID-4E68DF34-B450-4445-9013-30EE239BBCA2

Status In Translation

# De processorvloeistofkoeling terugplaatsen



**GEVAAR:** Volg de veiligheidsinstructies die bij de computer werden geleverd alvorens u werkzaamheden binnen de computer uitvoert en volg de stappen in [Voordat u in de computer gaat werken](#). Na het werken binnen uw computer volgt u de instructies in [nadat u in uw computer heeft gewerkt](#). Raadpleeg voor meer informatie over aanbevolen procedures op het gebied van veiligheid onze website over de naleving van wet- en regelgeving op [www.dell.com/regulatory\\_compliance](http://www.dell.com/regulatory_compliance).

Identificer GUID-647999C4-A47F-48AC-9542-54768CE8A006

Status In Translation

## Procedure



**WAARSCHUWING:** Onjuiste uitlijning van de processorvloeistofkoeling kan het moederbord en de processor beschadigen.

- 1 Breng thermisch vet aan tussen de pomp van de processorvloeistofkoeling en de processor.
  -  **OPMERKING:** Het oorspronkelijke thermische vet kan opnieuw worden gebruikt als de oorspronkelijke processor en de processorvloeistofkoeling samen opnieuw worden geïnstalleerd. Als de processor of de processorvloeistofkoeling wordt vervangen, dient u het thermische vet te gebruiken dat in de kit wordt meegeleverd om ervoor te zorgen dat warmtegeleiding plaatsvindt.
- 2 Houd de pomp van de processorvloeistofkoeling in de ene hand en de ventilator van de processorvloeistofkoeling in de andere.

- 3 Lijn de pomp van de processorvloeistofkoeling uit met de processor, terwijl u de ventilator van de processorvloeistofkoeling buiten het chassis houdt en de pomp van de processorvloeistofkoeling bevestigt.
- 4 Sluit de ventilator van de processorvloeistofkoeling en de pompventilator kabel van de processorvloeistofkoeling aan op de connectoren op het moederbord.
- 5 Lijn de schroefgaten van de processorvloeistofkoeling uit met de schroefgaten op het chassis.
- 6 Plaats de vier schroeven (#6-32x6) terug waarmee de ventilator van de processorvloeistofkoeling aan het chassis wordt bevestigd.
- 7 Draai in de juiste volgorde, zoals aangegeven op de processorkoeling, de borgschroeven vast waarmee de processorvloeistofkoeling aan het moederbord is bevestigd.

Identificer	GUID-74FB7972-A106-4E17-8C63-5AADF152F823
Status	In Translation

## Vereisten achteraf

- 1 Plaats de [geheugenmodules](#) terug.
- 2 Plaats de panelen aan de linker- en rechterkant terug. Zie '[De zijpanelen verwijderen](#)'.
- 3 Plaats de [stabiliteitsvoet](#) terug.

Identificer	GUID-54026723-901E-49A7-9E20-7404ECA98BFB
Status	Translated

## De processor verwijderen

 **GEVAAR:** Volg de veiligheidsinstructies die bij de computer werden geleverd alvorens u werkzaamheden binnen de computer uitvoert en volg de stappen in [Voordat u in de computer gaat werken](#). Na het werken binnen uw computer volgt u de instructies in [nadat u in uw computer heeft gewerkt](#). Raadpleeg voor meer informatie over aanbevolen procedures op het gebied van veiligheid onze website over de naleving van wet- en regelgeving op [www.dell.com/regulatory\\_compliance](http://www.dell.com/regulatory_compliance).

Identificer	GUID-EA893460-F7FD-4F5F-AB9B-7F2F71C9DF94
Status	In Translation

## Vereisten

- 1 Verwijder de [stabiliteitsvoet](#).
- 2 Verwijder de linker en rechter zijpanelen. Zie "[Verwijderen van de zijpanelen](#)".
- 3 Verwijder de [ventilator van de vloeistofkoeling van de processor](#).

Identificer	GUID-7B92DEE8-A674-4D07-A650-0087B0E3CB23
Status	In Translation

## Procedure

 **GEVAAR:** De processor kan nog heet zijn nadat de computer is uitgeschakeld. Laat de processor afkoelen voordat u hem verwijdert.

- 1 Draai in de volgorde die is aangegeven op het processorscherm (3,2,1) de borgschroeven los waarmee het processorscherm op het moederbord bevestigd is.
- 2 Sluit het processorscherm.

- 
- 
- 3** Druk de linker en rechter ontgrendelingshendels omlaag en duw ze van de processorkap weg om ze vrij te maken van het beveiligingslipje.

- 4 Schuif de kap van de processor uit de sleuf van de processor

**△ WAARSCHUWING: Wanneer u de processor verwijdert, mag u geen pinnen binnen de processorhouder aanraken, en mogen er geen objecten op de pinnen in de houder vallen.**

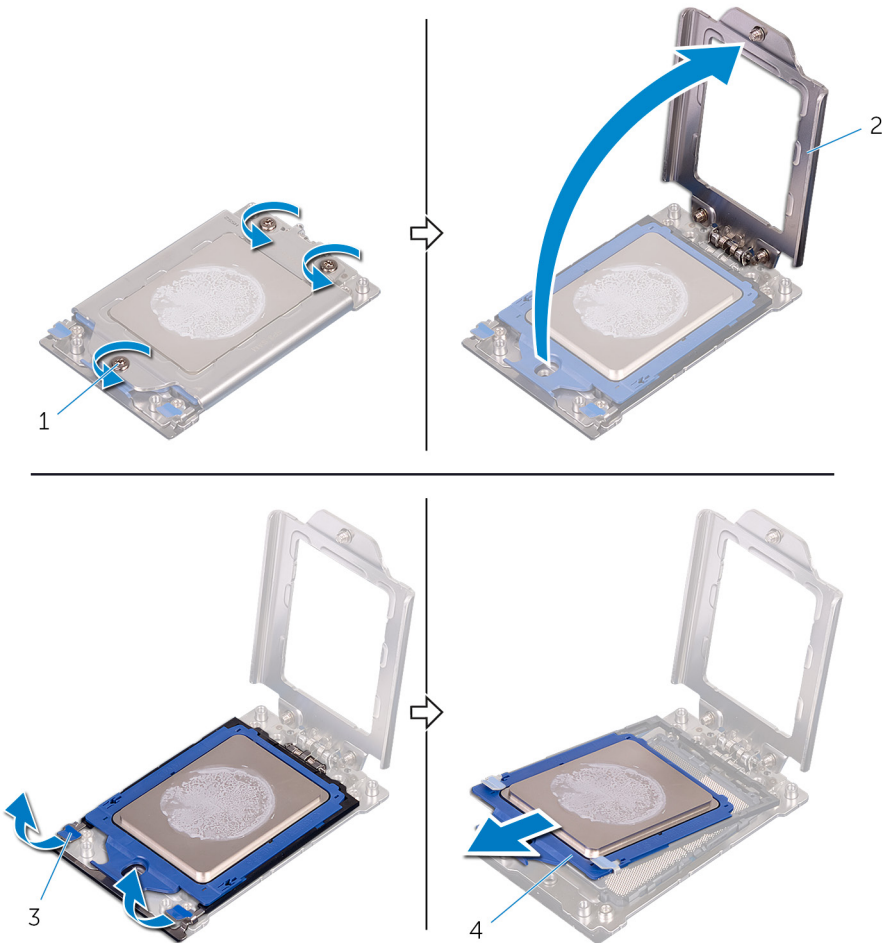

**Afbeelding 47. De processor verwijderen**

- |   |                     |   |                |
|---|---------------------|---|----------------|
| 1 | schroefjes (3)      | 2 | processorkapje |
| 3 | Release-hendels (2) | 4 | Processorsleuf |

Identificer GUID-08EA64DA-0940-45B5-9DEF-7609F5E6BB53

Status Translated

## De processor terugplaatsen

 **GEVAAR:** Volg de veiligheidsinstructies die bij de computer werden geleverd alvorens u werkzaamheden binnen de computer uitvoert en volg de stappen in [Voordat u in de computer gaat werken](#). Na het werken binnen uw computer volgt u de instructies in [nadat u in uw computer heeft gewerkt](#). Raadpleeg voor meer informatie over aanbevolen procedures op het gebied van veiligheid onze website over de naleving van wet- en regelgeving op [www.dell.com/regulatory\\_compliance](http://www.dell.com/regulatory_compliance).

 **WAARSCHUWING:** Als u de processor of de warmteafleider vervangt, gebruikt u het meegeleverde thermische smeermiddel om ervoor te zorgen dat de warmte wordt afgevoerd.

 **OPMERKING:** Een nieuwe processor wordt geleverd met een thermische mat. In sommige gevallen is het thermische blokje bij verzending al op de processor bevestigd.

Identificer GUID-21B3A9ED-9D58-4E75-9598-7FF588AD7DF4

Status In Translation

## Procedure

- 1 Schuif het processorafdekplaatje in de sleuf van de processor.
- 2 Druk op de ontgrendelingshendel aan de linker- en rechterkant op het processorafdekplaatje om het lipje te bevestigen.
- 3 Plaats het kapje van de processor.

- 4 Draai in de volgorde zoals aangegeven op het processorkapje (1,2,3) de borgschroeven vast waarmee het processorkapje op het moederbord wordt bevestigd.

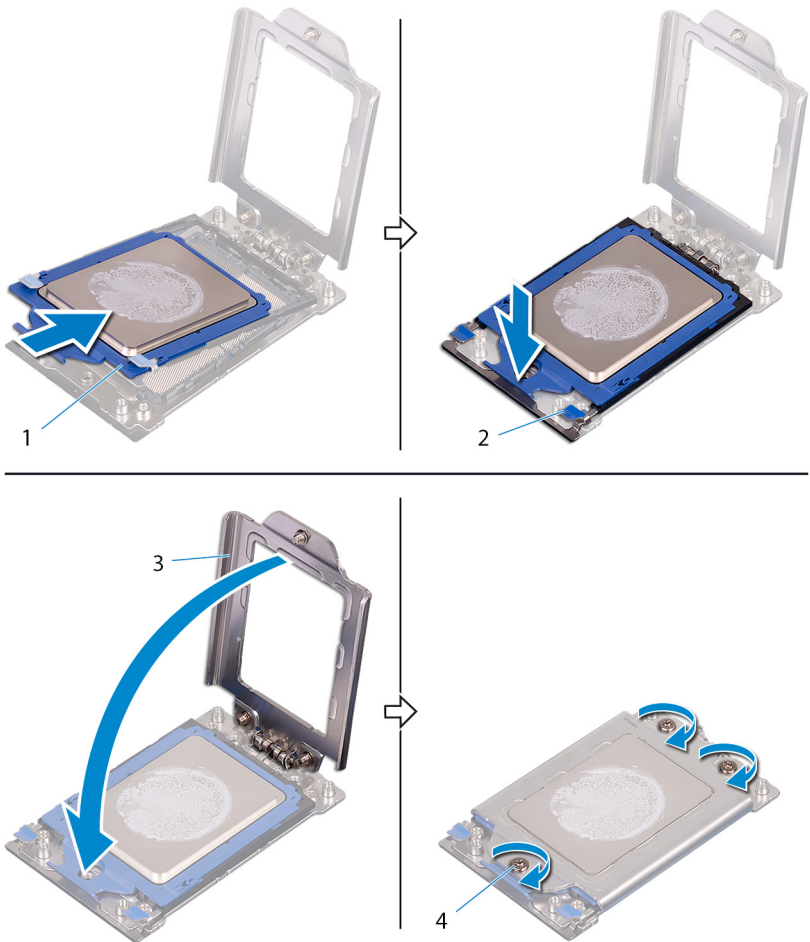

**Afbeelding 48. De processor vervangen**

- |   |                |   |                           |
|---|----------------|---|---------------------------|
| 1 | processor      | 2 | ontgrendelingshendels (2) |
| 3 | processorkapje | 4 | schroefjes (3)            |

Identificer	GUID-A8E AFC10-7700-4BA6-9DBA-16F73B51619E
Status	In Translation

## Vereisten achteraf

- 1 Plaats de [thermische koeleenheid van de processor](#) terug.
- 2 Plaats de linker en rechter zijpanelen terug. Zie "[Vervangen van de zijpanelen](#)".
- 3 Plaats de [stabiliteitsvoet](#) terug.

Identificer	GUID-1F397551-A024-4EA9-8C08-8B7FDE9D50D9
-------------	---

Status	Translated
--------	------------

## De voeding verwijderen



**GEVAAR:** Volg de veiligheidsinstructies die bij de computer werden geleverd alvorens u werkzaamheden binnen de computer uitvoert en volg de stappen in [Voordat u in de computer gaat werken](#). Na het werken binnen uw computer volgt u de instructies in [nadat u in uw computer heeft gewerkt](#). Raadpleeg voor meer informatie over aanbevolen procedures op het gebied van veiligheid onze website over de naleving van wet- en regelgeving op [www.dell.com/regulatory\\_compliance](http://www.dell.com/regulatory_compliance).

Identificer	GUID-059F36F3-7F0F-421A-A8AF-570B928B1065
-------------	---

Status	In Translation
--------	----------------

## Vereisten

- 1 Verwijder de [stabiliteitsvoet](#).
- 2 Verwijder de panelen aan de linker- en rechterkant. Zie '[De zijpanelen verwijderen](#)'.
- 3 Verwijder de [meerdere grafische kaarten](#).
- 4 Verwijder de [lange grafische kaarten](#).

Identificer	GUID-5D12CFB9-ECF5-47A9-A918-1CF481F8E404
-------------	---

Status	In Translation
--------	----------------

## Procedure



**OPMERKING:** Noteer hoe alle kabels lopen voordat u kabels verwijdert, zodat u deze correct kunt terugplaatsen wanneer u de voeding terugplaatst.

- 1 Leg het chassis op de rechterkant.

- 2 Druk op de ontgrendelingslipjes op de stroomkabels los en koppel alle kabels los van de voeding.
- 3 Verwijder de vier schroeven (#6-32x6) waarmee de voeding aan de achterkant van het chassis is bevestigd.

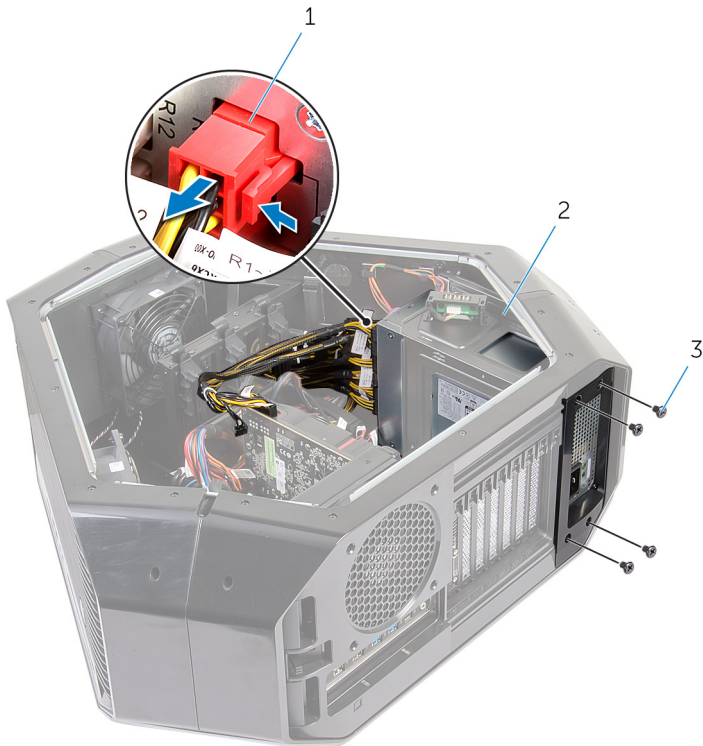

**Afbeelding 49. De voeding verwijderen**

- |   |               |   |         |
|---|---------------|---|---------|
| 1 | Voedingskabel | 2 | voeding |
| 3 | schroeven (4) |   |         |

- 4 Til de voedingsbehuizing uit het chassis.



**Afbeelding 50. De voeding verwijderen**

1 voeding

2 voedingsbehuizing

- 5 Schuif de voeding naar buiten via de achterkant van het chassis en verwijder deze uit de computer.



**Afbeelding 51. De voeding verwijderen**

1 chassis

2 voeding

- 6 Schuif en verwijder de metalen beugel van de voeding.

Identificer	GUID-CCFAEC7A-D969-4E76-B806-44830D484EDD
Status	Translated

## De voeding terugplaatsen

 **GEVAAR:** Volg de veiligheidsinstructies die bij de computer werden geleverd alvorens u werkzaamheden binnen de computer uitvoert en volg de stappen in [Voordat u in de computer gaat werken](#). Na het werken binnen uw computer volgt u de instructies in [nadat u in uw computer heeft gewerkt](#). Raadpleeg voor meer informatie over aanbevolen procedures op het gebied van veiligheid onze website over de naleving van wet- en regelgeving op [www.dell.com/regulatory\\_compliance](http://www.dell.com/regulatory_compliance).

Identificer	GUID-87C062B2-8D6A-49E3-8AC6-CBC5D0821D4B
Status	In Translation

## Procedure

 **GEVAAR:** De kabels en poorten op de achterzijde van de voeding zijn kleurcodeerd om de verschillende power wattages aan te geven. Zorg ervoor dat u de stekker in de kabel naar de juiste poort steekt. Als dit niet wordt gedaan, kan dit leiden tot beschadiging van de voeding en/of systeemonderdelen.

- 1 Schuif de voedingseenheid in de metalen beugel.

- 2 Houd het beveiligingslipje op het chassis en schuif de voeding in het chassis totdat hij vastklikt.



**Afbeelding 52. De voeding terugplaatsen**

- |   |           |   |         |
|---|-----------|---|---------|
| 1 | borglipje | 2 | voeding |
|---|-----------|---|---------|
- 3 Lijn de inkeping op de voeding uit met het lipje op het chassis.
  - 4 Schuif de voeding richting de lipjes totdat hij vastklikt.
  - 5 Plaats de drie schroeven (#6-32x6) terug, waarmee de voeding aan het montagekader wordt bevestigd.
  - 6 Sluit de voedingskabel aan op de voedingseenheid.

Identificer	GUID-9372F047-3C1D-4B13-A9F5-A2629DB8936B
Status	In Translation

## Vereisten achteraf

- 1 Plaats de [grafische kaarten over de totale lengte](#) terug.
- 2 Plaats de [meerdere grafische kaarten](#) terug.
- 3 Plaats de linker en rechter zijpanelen terug. Zie "[Verwijderen van de zijpanelen](#)".
- 4 Plaats de [stabiliteitsvoet](#) terug.

Identificer	GUID-B54497E8-5AD5-4FF9-AD4A-F32FDBEDE1E8
Status	Translated

## Het moederbord verwijderen

 **GEVAAR:** Volg de veiligheidsinstructies die bij de computer werden geleverd alvorens u werkzaamheden binnen de computer uitvoert en volg de stappen in [Voordat u in de computer gaat werken](#). Na het werken binnen uw computer volgt u de instructies in [nadat u in uw computer heeft gewerkt](#). Raadpleeg voor meer informatie over aanbevolen procedures op het gebied van veiligheid onze website over de naleving van wet- en regelgeving op [www.dell.com/regulatory\\_compliance](http://www.dell.com/regulatory_compliance).

 **OPMERKING:** Het serviceplaatje van uw computer bevindt zich op het moederbord. U moet het serviceplaatje invoeren in het BIOS-setupprogramma als u het moederbord hebt teruggeplaatst.

 **OPMERKING:** Wanneer het moederbord wordt vervangen, worden alle wijzigingen die u hebt aangebracht in het BIOS met behulp van het BIOS Setup-programma ongedaan gemaakt. U moet de gewenste wijzigingen nogmaals aanbrengen nadat u het moederbord hebt vervangen.

 **OPMERKING:** Noteer, voordat u de kabels losmaakt van het moederbord, de locatie van de connectoren zodat u de kabels correct opnieuw kunt aansluiten nadat u het moederbord hebt teruggeplaatst.

Identificer	GUID-61DD1241-CCF8-4AF8-A515-BD6BC308D38E
Status	In Translation

## Vereisten

- 1 Verwijder de panelen aan de linker- en rechterkant. Zie '[De zijpanelen verwijderen](#)'.
- 2 Verwijder de [bovenste ventilator](#).
- 3 Verwijder de [grafische kaart](#).
- 4 Verwijder de [meerdere grafische kaarten](#).

- 5 Verwijder de [geheugenmodules](#).
- 6 Verwijder de [processorvloeistofkoeling](#).
- 7 Verwijder de [draadloze kaart](#).

Identificer	GUID-CCE59238-2A94-4102-B9EB-83CBC42E2962
Status	In Translation

## Procedure



**OPMERKING:** Noteer hoe alle kabels lopen voordat u ze verwijdert, zodat u ze correct kunt terugplaatsen wanneer u het moederbord terugplaatst. Voor informatie over moederbordconnectors, zie "[Onderdelen van het moederbord](#)".

- 1 Leg het chassis op de rechterkant.
- 2 Koppel alle kabels los van het moederbord.
- 3 Verwijder de negen schroeven (#6-32x6) waarmee het moederbord aan het chassis is bevestigd.

- 4 Til het moederbord uit het chassis.

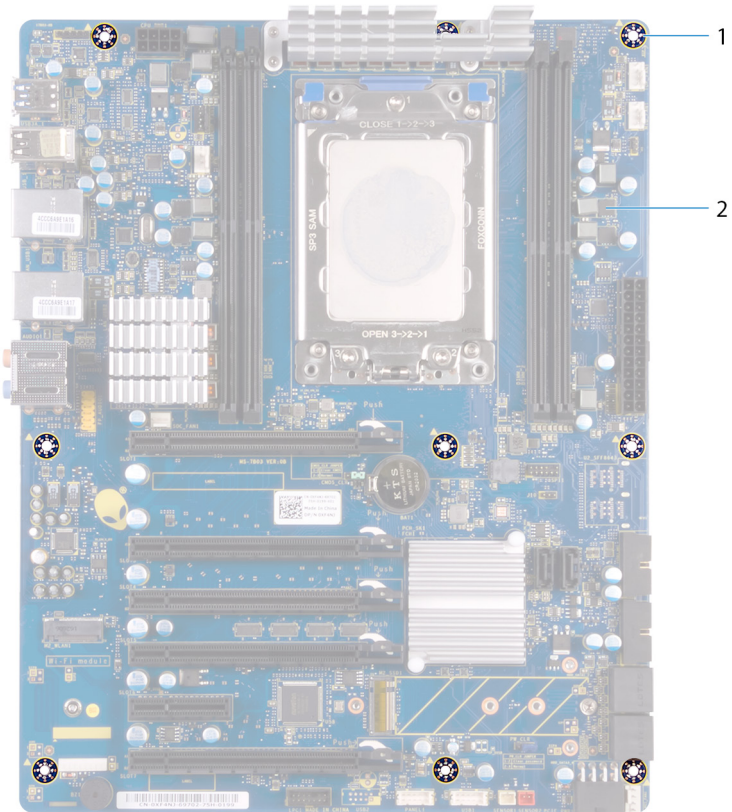

**Afbeelding 53. Het moederbord verwijderen**

1 schroeven (9)

2 moederbord

- 5 Verwijder de [processor](#).

Identificer	GUID-67274E98-E2F1-4B7B-A903-F38BA6B62028
-------------	---

Status	Translated
--------	------------

## Het moederbord vervangen



**GEVAAR:** Volg de veiligheidsinstructies die bij de computer werden geleverd alvorens u werkzaamheden binnen de computer uitvoert en volg de stappen in [Voordat u in de computer gaat werken](#). Na het werken binnen uw computer volgt u de instructies in [nadat u in uw computer heeft gewerkt](#). Raadpleeg voor meer informatie over aanbevolen procedures op het gebied van veiligheid onze website over de naleving van wet- en regelgeving op [www.dell.com/regulatory\\_compliance](http://www.dell.com/regulatory_compliance).



**OPMERKING:** Het serviceplaatje van uw computer bevindt zich op het moederbord. U moet het serviceplaatje invoeren in het BIOS-setupprogramma als u het moederbord hebt teruggeplaatst.



**OPMERKING:** Wanneer het moederbord wordt vervangen, worden alle wijzigingen die u hebt aangebracht in het BIOS met behulp van het BIOS Setup-programma ongedaan gemaakt. U moet de gewenste wijzigingen nogmaals aanbrengen nadat u het moederbord hebt vervangen.

Identificer	GUID-F2164131-D529-4B45-8168-6A53FD1A4648
-------------	---

Status	In Translation
--------	----------------

## Procedure

- 1 Plaats de [processor](#) terug.
- 2 Breng de poorten op de systeemkaart op één lijn met de sleuven in het chassis en lijn de systeemkaart uit.
- 3 Plaats de negen schroeven (#6-32x6) terug waarmee het moederbord aan het chassis is bevestigd.

- 4 Geleid de kabels die u hebt losgekoppeld van de moederbordconnectors en sluit ze aan.



**OPMERKING:** Voor informatie over moederbordconnectors, zie "[Onderdelen van het moederbord](#)".

Identificer	GUID-01A7C5D3-CA1C-4F43-8D71-3DDCB3E00267
Status	In Translation

## Vereisten achteraf

- 1 Plaats de [ventilator voor de processorvloestofkoeling](#) terug.
- 2 Plaats de [geheugenmodules](#) terug.
- 3 Plaats de [grafische kaart](#) terug.
- 4 Plaats de [meerdere grafische kaarten](#) terug.
- 5 Plaats [bovenste ventilator](#) terug.
- 6 Plaats de [draadloze kaart](#) terug.
- 7 Plaats de panelen aan de linker- en rechterkant terug. Zie '[De zijpanelen terugplaatsen](#)'.
- 8 Plaats de [stabiliteitsvoet](#) terug.

Identificer GUID-2483E809-7AD3-4BB1-A894-DF652F69715A

Status In Translation

## De handgreepbalken verwijderen



**GEVAAR:** Volg de veiligheidsinstructies die bij de computer werden geleverd alvorens u werkzaamheden binnen de computer uitvoert en volg de stappen in [Voordat u in de computer gaat werken](#). Na het werken binnen uw computer volgt u de instructies in [nadat u in uw computer heeft gewerkt](#). Raadpleeg voor meer informatie over aanbevolen procedures op het gebied van veiligheid onze website over de naleving van wet- en regelgeving op [www.dell.com/regulatory\\_compliance](http://www.dell.com/regulatory_compliance).

Identificer GUID-AE9A3D49-0626-4AB2-99F4-62362472D5BF

Status In Translation

## Vereisten

- 1 Verwijder de [stabiliteitsvoet](#).
- 2 Verwijder de linker en rechter zijpanelen. Zie "[Verwijderen van de zijpanelen](#)".

Identificer

GUID-E6ECEA82-2D2C-4867-A876-664917EC34DD

Status

In Translation

## Procedure

- 1 Verwijder de zeven schroeven (#6-32x6.5) waarmee de achterste hendelstang aan de linkerzijde van het chassis vastzit.



**Afbeelding 54. Verwijderen van de schroeven**

- |   |                       |   |         |
|---|-----------------------|---|---------|
| 1 | schroeven (7)         | 2 | chassis |
| 3 | Achterste hendelstang |   |         |
- 2 Verwijder de zeven schroeven (#6-32x6.5) waarmee de achterste hendelstang aan de rechterzijde van het chassis vastzit.

- 3 Druk op de achterste hendelstang om het bevestigingslipje los te krijgen en verwijder de achterste hendelstang.



**Afbeelding 55. De achterste hendelstang verwijderen**

- |   |               |   |                       |
|---|---------------|---|-----------------------|
| 1 | schroeven (7) | 2 | Achterste hendelstang |
| 3 | chassis       |   |                       |

- 4 Verwijder de zeven schroeven (#6-32x6.5) waarmee de voorste hendelstang aan de linkerzijde van het chassis vastzit.



**Afbeelding 56. Verwijderen van de schroeven**

- |   |                     |   |         |
|---|---------------------|---|---------|
| 1 | schroeven (7)       | 2 | chassis |
| 3 | Voorste hendelstang |   |         |

- 5 Verwijder de zeven schroeven (#6-32x6.5) waarmee de voorste hendelstang aan de rechterzijde van het chassis vastzit.

- 6 Druk op de voorste hendelstang om het bevestigingslipje los te krijgen en verwijder de voorste hendelstang.

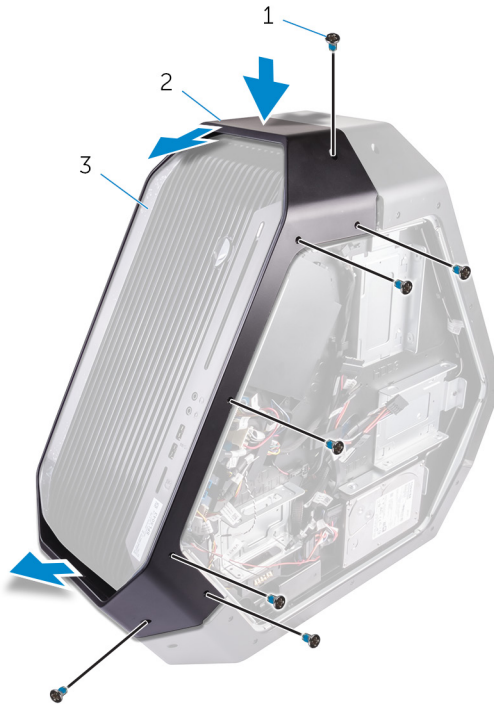

**Afbeelding 57. De voorste hendelstang verwijderen**

- |   |               |   |                     |
|---|---------------|---|---------------------|
| 1 | schroeven (7) | 2 | Voorste hendelstang |
| 3 | chassis       |   |                     |

- 7 Verwijder de zeven schroeven (#6-32x6.5) waarmee de onderste hendelstang aan de linkerzijde van het chassis vastzit.

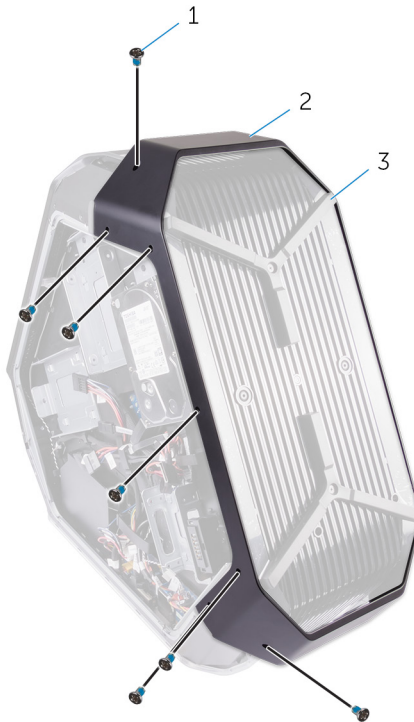

**Afbeelding 58. Verwijderen van de schroeven**

- |   |               |   |                      |
|---|---------------|---|----------------------|
| 1 | schroeven (7) | 2 | Onderste hendelstang |
| 3 | chassis       |   |                      |
- 8 Verwijder de zeven schroeven (#6-32x6.5) waarmee de onderste hendelstang aan de rechterzijde van het chassis vastzit.

- 9 Druk op de onderste hendelstang om het bevestigingslipje los te krijgen en verwijder de onderste hendelstang.



**Afbeelding 59. De onderste hendelstang verwijderen**

- |   |                      |   |         |
|---|----------------------|---|---------|
| 1 | schroeven (7)        | 2 | chassis |
| 3 | Onderste hendelstang |   |         |

Identificer	GUID-24B90AEE-F5F2-4629-A7DD-DC9C81324F20
-------------	---

Status	In Translation
--------	----------------

# De handgreepbalken terugplaatsen

---



**GEVAAR:** Volg de veiligheidsinstructies die bij de computer werden geleverd alvorens u werkzaamheden binnen de computer uitvoert en volg de stappen in [Voordat u in de computer gaat werken](#). Na het werken binnen uw computer volgt u de instructies in [nadat u in uw computer heeft gewerkt](#). Raadpleeg voor meer informatie over aanbevolen procedures op het gebied van veiligheid onze website over de naleving van wet- en regelgeving op [www.dell.com/regulatory\\_compliance](http://www.dell.com/regulatory_compliance).

Identificer	GUID-63B9DC9D-7F8C-4CE0-AD5C-7CE92C8A3E2C
-------------	---

Status	In Translation
--------	----------------

## Procedure

- 1 Lijn de onderste handgreepbalk uit, plaats deze in de sleuf en klik de onderste handgreepbalk op het chassis.
- 2 Plaats de zeven schroeven (#6-32x6.5) terug waarmee de onderste handgreepbalk aan de linkerkant van het chassis wordt bevestigd.
- 3 Plaats de zeven schroeven (#6-32x6.5) terug waarmee de onderste handgreepbalk aan de rechterkant van het chassis wordt bevestigd.
- 4 Lijn de voorste handgreepbalk uit, plaats deze in de sleuf en klik de voorste handgreepbalk op het chassis.
- 5 Plaats de zeven schroeven (#6-32x6.5) terug waarmee de voorste handgreepbalk aan de linkerkant van het chassis wordt bevestigd.
- 6 Plaats de zeven schroeven (#6-32x6.5) terug waarmee de voorste handgreepbalk aan de rechterkant van het chassis wordt bevestigd.
- 7 Lijn de achterste handgreepbalk uit, plaats deze in de sleuf en klik de voorste handgreepbalk op het chassis.

- 8 Plaats de zeven schroeven (#6-32x6.5) terug waarmee de achterste handgreepbalk aan de linkerkant van het chassis wordt bevestigd.
- 9 Plaats de zeven schroeven (#6-32x6.5) terug waarmee de achterste handgreepbalk aan de rechterkant van het chassis wordt bevestigd.

Identificer	GUID-FE4DA1F1-9E2F-4874-B9EE-588CC0B1157F
Status	In Translation

## Vereisten achteraf

- 1 Plaats de linker en rechter zijpanelen terug. Zie "[Vervangen van de zijpanelen](#)".
- 2 Plaats de [stabiliteitsvoet](#) terug.

Identificer	GUID-E782B6FD-6208-4460-8AD1-2CF3F3D81247
-------------	---

Status	Translated
--------	------------

## Het montagekader aan de voorkant verwijderen

---



**GEVAAR:** Volg de veiligheidsinstructies die bij de computer werden geleverd alvorens u werkzaamheden binnen de computer uitvoert en volg de stappen in [Voordat u in de computer gaat werken](#). Na het werken binnen uw computer volgt u de instructies in [nadat u in uw computer heeft gewerkt](#). Raadpleeg voor meer informatie over aanbevolen procedures op het gebied van veiligheid onze website over de naleving van wet- en regelgeving op [www.dell.com/regulatory\\_compliance](http://www.dell.com/regulatory_compliance).

Identificer	GUID-A4278395-85DD-4280-B7FC-F25E738B84A9
-------------	---

Status	In Translation
--------	----------------

## Vereisten

- 1 Verwijder de [stabiliteitsvoet](#).
- 2 Verwijder de linker en rechter zijpanelen. Zie "[Verwijderen van de zijpanelen](#)".
- 3 Verwijder de [hendelstangen](#).

Identificer	GUID-E38D54AE-7660-4597-B71E-3BD7FE9BC457
Status	In Translation

## Procedure

- 1 Verwijder de vier bouten (#6-32x6) waarmee het montagekader aan de voorkant aan de boven- en onderkant van het chassis vastzit.



**Afbeelding 60. Verwijderen van de schroeven**

- 1 schroeven (4)
  - 2 montagekader vooraan
- 2 Verwijder de twee schroeven (6-32x5.2) vanuit de binnenkant, waarmee het montagekader aan de voorkant aan de linkerkant van het chassis vastzit.
  - 3 Verwijder de schroef (6-32x5.2) vanuit de binnenkant, waarmee het montagekader aan de voorkant aan de rechterzijde van het chassis vastzit.

- 4 Maak de lipjes los vanuit de binnenzijde van het chassis aan de rechterkant, waarmee het montagekader aan de voorkant aan het chassis is bevestigd.

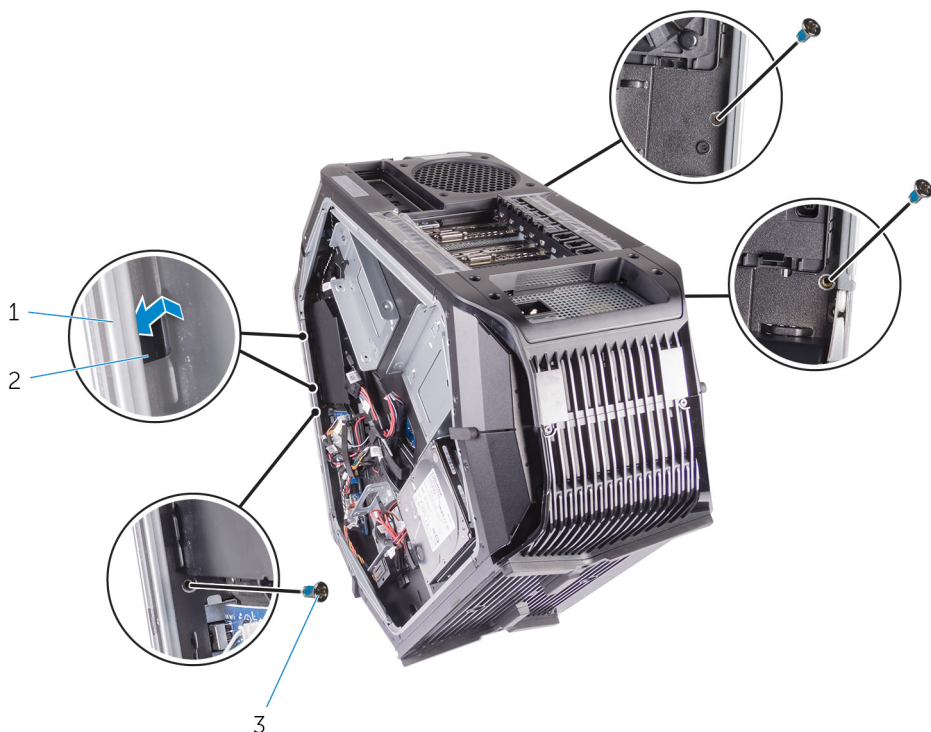

**Afbeelding 61. Verwijderen van de schroeven**

- |   |                |   |            |
|---|----------------|---|------------|
| 1 | chassis        | 2 | lipjes (2) |
| 3 | schroefjes (3) |   |            |

- 5 Trek de connector naar beneden en koppel vervolgens de onderste tron licht-kabels los van het voorste montagekader.
- 6 Trek de connector naar beneden en koppel vervolgens de bovenste tron licht-kabels los van het voorste montagekader.

7 Til het montagekader uit het chassis.



**Afbeelding 62. Het montagekader aan de voorkant verwijderen**

1 montagekader vooraan

2 Tron-light kabels

Identificer	GUID-60F23EC0-94F6-45C6-B6CD-17F914DA5206
-------------	---

Status	Translated
--------	------------

# Het montagekader vooraan terugplaatsen

---



**GEVAAR:** Volg de veiligheidsinstructies die bij de computer werden geleverd alvorens u werkzaamheden binnen de computer uitvoert en volg de stappen in [Voordat u in de computer gaat werken](#). Na het werken binnen uw computer volgt u de instructies in [nadat u in uw computer heeft gewerkt](#). Raadpleeg voor meer informatie over aanbevolen procedures op het gebied van veiligheid onze website over de naleving van wet- en regelgeving op [www.dell.com/regulatory\\_compliance](http://www.dell.com/regulatory_compliance).

Identificer	GUID-3ED4BAD7-1B97-4494-88A7-A103AE7720BE
-------------	---

Status	In Translation
--------	----------------

## Procedure

- 1 Lijn de lipjes van de binnenkant van het chassis aan de rechter- en linkerkant uit, plaats het voorste montagekader en klik dit vast.
- 2 Sluit de kabels van het bovenste tron-lampje aan op het voorste montagekader.
- 3 Sluit de kabels van het onderste tron-lampje aan op het voorste montagekader.
- 4 Plaats de schroef (6-32x5.2) van de binnenkant terug, waarmee het voorste montagekader aan de rechterkant van het chassis wordt bevestigd.
- 5 Plaats de twee schroeven (6-32x5.2) van de binnenkant terug, waarmee het voorste montagekader aan de linkerkant van het chassis wordt bevestigd.
- 6 Plaats de vier schroeven (#6-32x6) terug waarmee het voorste montagekader aan de onder- en bovenkant van het chassis wordt bevestigd.

Identificer	GUID-13B7DD31-0A95-4E70-BD07-5049AFBF6483
Status	In Translation

## Vereisten achteraf

- 1 Plaats de [handgreepbalken](#) terug.
- 2 Plaats de panelen aan de linker- en rechterkant terug. Zie '[De zijpanelen terugplaatsen](#)'.
- 3 Plaats de [stabiliteitsvoet](#) terug.

Identificer	GUID-8F0D3C38-955D-44CB-91DF-3D9F730B5E63
-------------	---

Status	In Translation
--------	----------------

## Verwijderen van de uitwerpknop van het optische station

---



**GEVAAR:** Volg de veiligheidsinstructies die bij de computer werden geleverd alvorens u werkzaamheden binnen de computer uitvoert en volg de stappen in [Voordat u in de computer gaat werken](#). Na het werken binnen uw computer volgt u de instructies in [nadat u in uw computer heeft gewerkt](#). Raadpleeg voor meer informatie over aanbevolen procedures op het gebied van veiligheid onze website over de naleving van wet- en regelgeving op [www.dell.com/regulatory\\_compliance](http://www.dell.com/regulatory_compliance).

Identificer	GUID-83600904-669D-4FF9-B3D7-D39A73DE77C2
-------------	---

Status	In Translation
--------	----------------

## Vereisten

- 1 Verwijder de [stabiliteitsvoet](#).
- 2 Verwijder de linker en rechter zijpanelen. Zie "[Verwijderen van de zijpanelen](#)".
- 3 Verwijder de [hendelstangen](#).
- 4 Verwijder het [montagekader](#).

Identificer GUID-401980E8-2065-43CC-8347-F8A49676D4D4

Status In Translation

## Procedure

- 1 Koppel de uitwerpknopkaartkabel van het optische station los van de I/O-kaart.

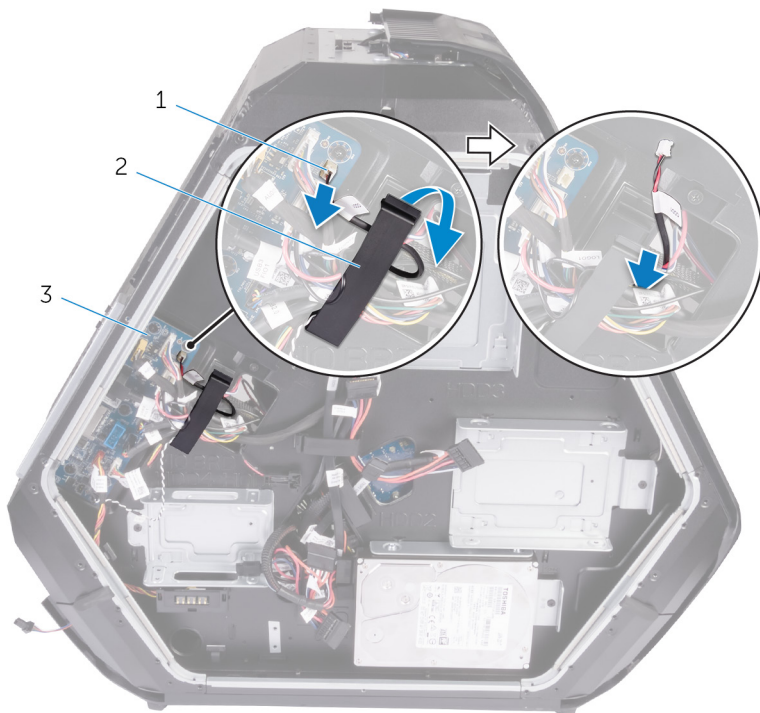

**Afbeelding 63. De uitwerpknopkaartkabel van het optische station verwijderen**

- |   |   |   |          |
|---|---|---|----------|
| 1 | uitwerpknopkaartkabel van optisch station | 2 | borgklem |
| 3 | I/O-kaart                                 |   |          |

- 2 Open de borgklemmen waarmee de uitwerpknopkaartkabel van het optische station aan het chassis is bevestigd.

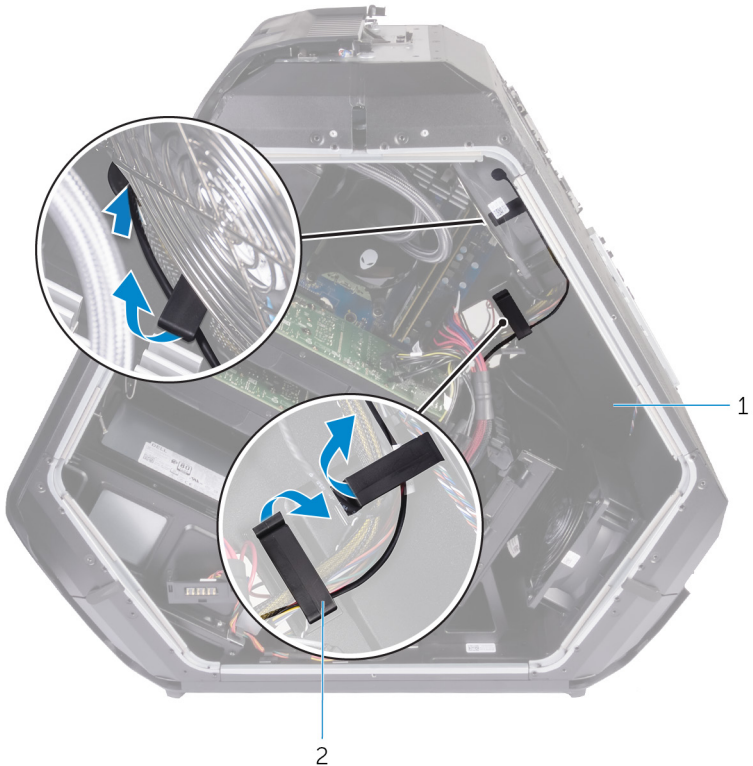

**Afbeelding 64. De uitwerpknopkaartkabel van het optische station verwijderen**

1 chassis

2 borgklemmen

- 3 Verwijder de twee schroeven (#6-32x6) waarmee de uitwerpknopkaartkabel van het optische station aan het chassis is bevestigd.

- 4 Verwijder de uitwerpknopkaart van het optische station, samen met de kabel, uit het chassis.

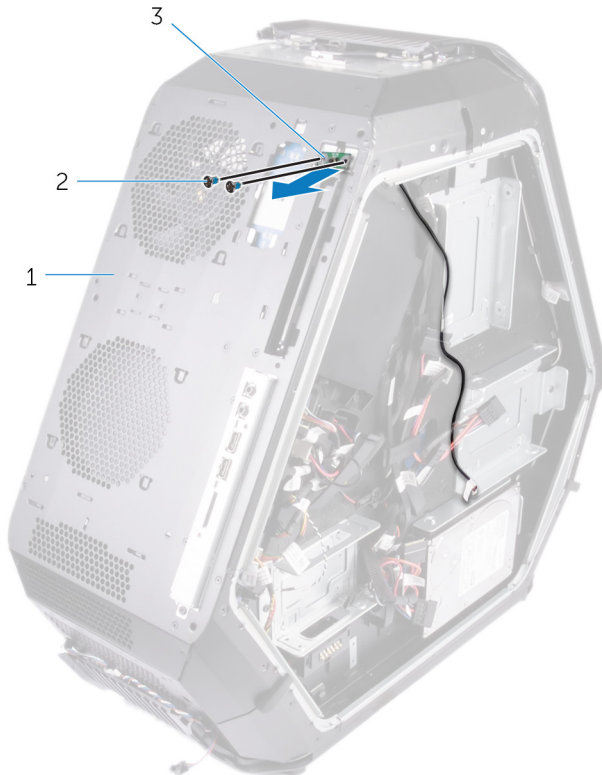

**Afbeelding 65. De uitwerpknopkaart van het optische station verwijderen**

- |   |   |   |               |
|---|---|---|---------------|
| 1 | uitwerpknopkaart van het optische station | 2 | schroeven (2) |
| 3 | chassis                                   |   |               |

Identificer	GUID-DFDA6ADD-3428-4E55-A303-7D33B83CFA0D
Status	In Translation

## Vervangen van de uitwerpknop van het optische station



**GEVAAR:** Volg de veiligheidsinstructies die bij de computer werden geleverd alvorens u werkzaamheden binnen de computer uitvoert en volg de stappen in [Voordat u in de computer gaat werken](#). Na het werken binnen uw computer volgt u de instructies in [nadat u in uw computer heeft gewerkt](#). Raadpleeg voor meer informatie over aanbevolen procedures op het gebied van veiligheid onze website over de naleving van wet- en regelgeving op [www.dell.com/regulatory\\_compliance](http://www.dell.com/regulatory_compliance).

Identificer	GUID-30206DD2-5978-4117-A449-9222751B9EB0
Status	In Translation

## Procedure

- 1 Lijn de uitwerpknopkaart van het optische station uit met de kabel op het chassis.
- 2 Plaats de twee schroeven (#6-32x6) terug waarmee de uitwerpknopkaart van het optische station aan het chassis wordt bevestigd.
- 3 Bevestig de uitwerpknopkaart van het optische station aan het chassis met behulp van de borgklemmen.
- 4 Sluit de uitwerpknopkaartkabel van het optische station aan op de I/O-kaart.

Identificer	GUID-88A228BC-92AB-48D8-A418-8143B8832E6A
Status	In Translation

## Vereisten achteraf

- 1 Plaats het [montagekader](#) terug:
- 2 Plaats de [hendelstangen](#) terug.

- 3 Plaats de linker en rechter zijpanelen terug. Zie "[Vervangen van de zijpanelen](#)".
- 4 Plaats de [stabiliteitsvoet](#) terug.

Identificer	GUID-45EC3E3E-B9FE-488F-9733-3C406C5D899A
-------------	---

Status	In Translation
--------	----------------

## Het achterste montagekader verwijderen

---



**GEVAAR:** Volg de veiligheidsinstructies die bij de computer werden geleverd alvorens u werkzaamheden binnen de computer uitvoert en volg de stappen in [Voordat u in de computer gaat werken](#). Na het werken binnen uw computer volgt u de instructies in [nadat u in uw computer heeft gewerkt](#). Raadpleeg voor meer informatie over aanbevolen procedures op het gebied van veiligheid onze website over de naleving van wet- en regelgeving op [www.dell.com/regulatory\\_compliance](http://www.dell.com/regulatory_compliance).

Identificer	GUID-B6479F2D-927E-49A6-87FA-512D858D010C
-------------	---

Status	In Translation
--------	----------------

## Vereisten

- 1 Verwijder de [stabiliteitsvoet](#).
- 2 Verwijder de linker en rechter zijpanelen. Zie "[Verwijderen van de zijpanelen](#)".
- 3 Volg de procedure van stap 1 tot en met stap 3 in [Verwijderen van het hendelstangen](#) om de achterste hendelstang te vervangen.

Identificer

GUID-61011D7F-3C00-4C87-A8A4-CB0116E8308B

Status

In Translation

## Procedure

- 1 Koppel de achterste verlichtingskabel voor I/O-toegankelijkheid los van de I/O-kaart.

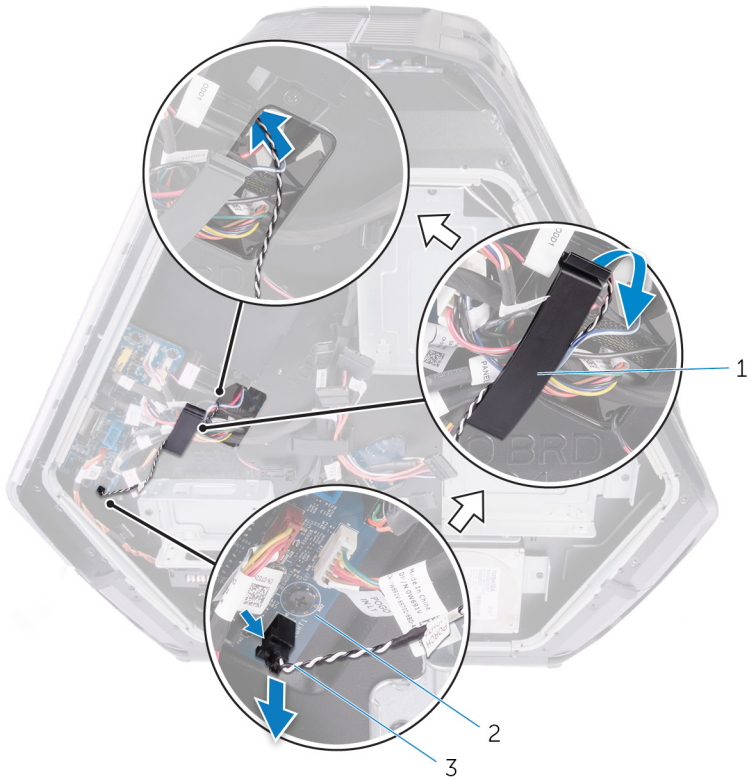

**Afbeelding 66. De achterste verlichtingskabel voor I/O-toegankelijkheid verwijderen**

- |   |             |
|---|-------------|
| 1 borgklem  | 2 I/O-kaart |
| 3 achterste verlichtingskabel voor I/O-toegankelijkheid |             |

- 2 Open de borgklem waarmee de achterste verlichtingskabel voor I/O-toegankelijkheid aan het chassis is bevestigd.
- 3 Verwijder de achterste verlichtingskabel voor I/O-toegankelijkheid door de sleuf op het chassis.

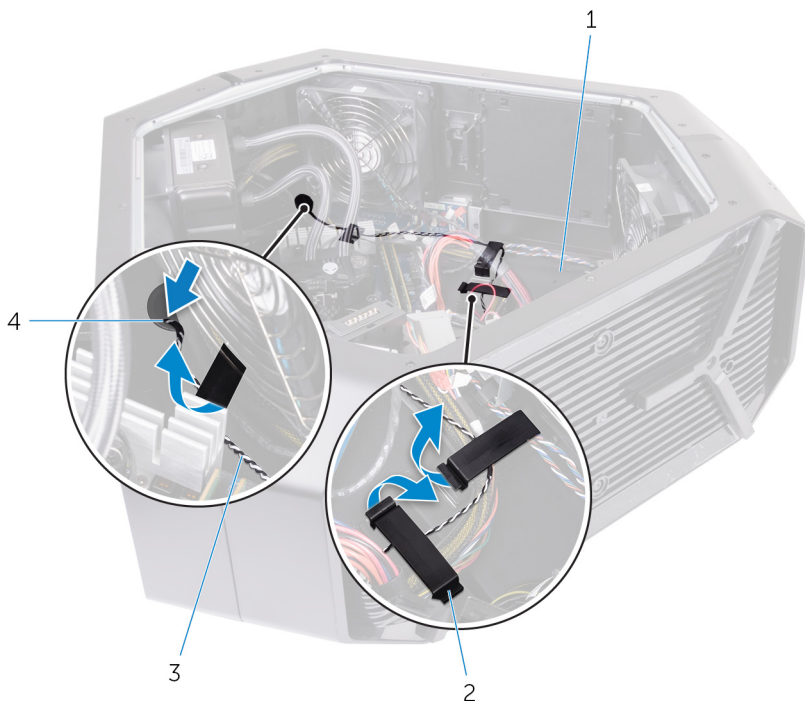

**Afbeelding 67. De achterste verlichtingskabel voor I/O-toegankelijkheid verwijderen**

- |   |   |   |          |
|---|---|---|----------|
| 1 | chassis   | 2 | borgklem |
| 3 | achterste verlichtingskabel voor I/O-toegankelijkheid | 4 | sleuf    |
- 4 Verwijder de vier schroeven (#6-32x6) waarmee de voeding aan de achterkant van het chassis is bevestigd.
  - 5 Til de voedingsbehuizing uit het chassis.

- 6 Verwijder de achterste verlichtingskabel voor I/O-toegankelijkheid door de geleiders op het chassis.



**Afbeelding 68. De achterste verlichtingskabel voor I/O-toegankelijkheid verwijderen**

- |   |                        |   |   |
|---|------------------------|---|---|
| 1 | achterste montagekader | 2 | voedingsbehuizing                                     |
| 3 | schroeven (4)          | 4 | achterste verlichtingskabel voor I/O-toegankelijkheid |
| 5 | geleiders (2)          | 6 | chassis   |

- 7 Verwijder de vier schroeven (#6-32x6) terug waarmee het achterste montagekader aan de boven- en onderkant van het chassis is bevestigd.

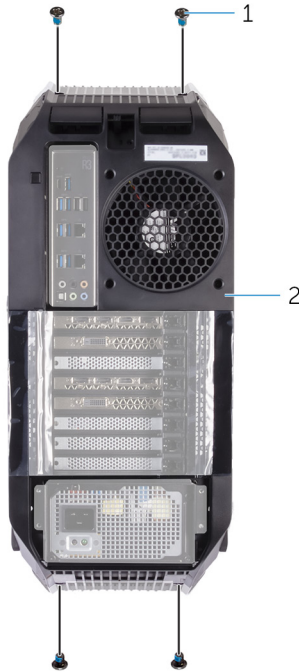

**Afbeelding 69. Het achterste montagekader verwijderen**

- |   |               |   |                        |
|---|---------------|---|------------------------|
| 1 | schroeven (4) | 2 | achterste montagekader |
|---|---------------|---|------------------------|
- 8 Verwijder de twee schroeven (M3x5) van de binnenkant, waarmee het achterste montagekader aan de rechter- en linkerkant van het chassis is bevestigd.

- 9 Maak de lipjes van de binnenkant van het chassis aan de rechter- en linkerkant los, waarbij u het montagekader aan het chassis bevestigt.

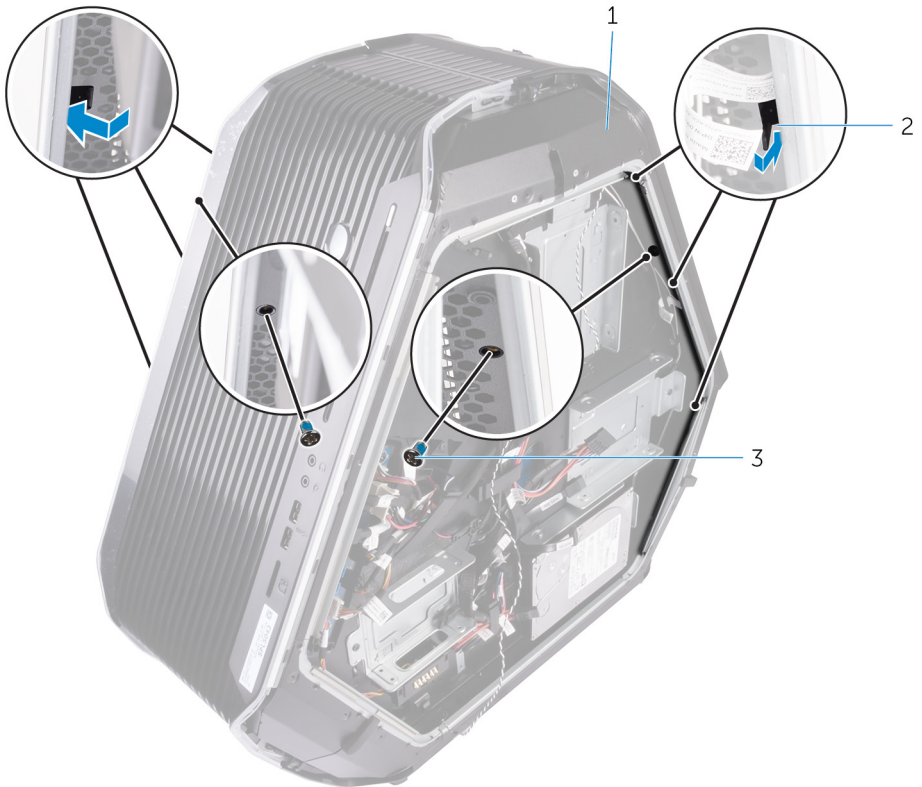

**Afbeelding 70. Het achterste montagekader verwijderen**

- |   |               |   |            |
|---|---------------|---|------------|
| 1 | chassis       | 2 | lipjes (6) |
| 3 | schroeven (2) |   |            |

- 10** Verwijder het achterste montagekader uit het chassis en verwijder de achterste verlichtingskabel voor I/O-toegankelijkheid uit de sleuf op het chassis.



**Afbeelding 71. Het achterste montagekader verwijderen**

1 achterste montagekader

2 chassis

Identificer GUID-95FEC7B4-8496-4B97-95E5-E2C06DAD88D2

Status In Translation

# Het montagekader aan de achterkant terugplaatsen



**GEVAAR:** Volg de veiligheidsinstructies die bij de computer werden geleverd alvorens u werkzaamheden binnen de computer uitvoert en volg de stappen in [Voordat u in de computer gaat werken](#). Na het werken binnen uw computer volgt u de instructies in [nadat u in uw computer heeft gewerkt](#). Raadpleeg voor meer informatie over aanbevolen procedures op het gebied van veiligheid onze website over de naleving van wet- en regelgeving op [www.dell.com/regulatory\\_compliance](http://www.dell.com/regulatory_compliance).

Identificer GUID-45737E84-BE5D-4462-A4F9-53CA402EEAD7

Status In Translation

## Procedure

- 1 Leid de achterste I/O-verlichtingskabel door de sleuf in het chassis.
- 2 Lijn de lipjes van de binnenkant van het chassis aan de rechter- en linkerkant uit, waarbij u het achterste montagekader aan het chassis bevestigt en op zijn plaats klikt.
- 3 Plaats de twee schroeven (M3x5) van de binnenkant terug, waarmee het achterste montagekader aan de rechter- en linkerkant van het chassis wordt bevestigd.
- 4 Plaats de vier schroeven (#6-32x6) terug waarmee het achterste montagekader aan de boven- en onderkant van het chassis wordt bevestigd.
- 5 Leid de achterste I/O-verlichtingskabels door de geleiders op het chassis.
- 6 Lijn de voedingsplaat uit en plaats deze op het chassis.
- 7 Plaats de vier schroeven (#6-32x6) terug waarmee de voeding aan de achterkant van het chassis wordt bevestigd.

- 8 Steek de achterste verlichtingskabel voor I/O-toegankelijkheid door de sleuf op het chassis.
- 9 Bevestig de achterste verlichtingskabel voor I/O-toegankelijkheid aan het chassis met behulp van de bevestigingsklem.
- 10 Sluit de achterste verlichtingskabel voor I/O-toegankelijkheid aan op de I/O-kaart.

Identificer	GUID-DF65319F-77EF-42E7-B4C2-7C0CFE131AD0
Status	In Translation

## Vereisten achteraf

- 1 Volg de procedure van stap 7 tot en met stap 9 in [Terugplaatsen van de hendelstangen om](#) de achterste hendelstang te verplaatsen.
- 2 Plaats de linker en rechter zijpanelen terug. Zie '[Vervangen van de zijpanelen](#)'.
- 3 Plaats de [stabiliteitsvoet](#) terug.

Identificer	GUID-00149281-8B26-4782-AFBA-264C8870124E
Status	Translated

## De onderplaat verwijderen

 **GEVAAR:** Volg de veiligheidsinstructies die bij de computer werden geleverd alvorens u werkzaamheden binnen de computer uitvoert en volg de stappen in [Voordat u in de computer gaat werken](#). Na het werken binnen uw computer volgt u de instructies in [nadat u in uw computer heeft gewerkt](#). Raadpleeg voor meer informatie over aanbevolen procedures op het gebied van veiligheid onze website over de naleving van wet- en regelgeving op [www.dell.com/regulatory\\_compliance](http://www.dell.com/regulatory_compliance).

Identificer	GUID-874ED314-193B-451D-82A6-B0112EBDBDD0
Status	In Translation

## Vereisten

- 1 Verwijder de [stabiliteitsvoet](#).
- 2 Verwijder de linker en rechter zijpanelen. Zie "[Verwijderen van de zijpanelen](#)".
- 3 Verwijder het [batterijvakje](#).
- 4 Verwijder de [harde schijf](#) (HDD1).

Identificer	GUID-90FD03AF-44FD-4F9F-A101-1A78C6C2994E
Status	In Translation

## Procedure

**△ WAARSCHUWING:** Plaats, als het montagekader aan de voorkant en het montagekader aan de achterkant zijn verwijderd, het chassis voorzichtig op een vlak oppervlak om beschadiging van de I/O-poorten te voorkomen.

- 1 Verwijder de vier schroeven (#6-32x6) waarmee het basispaneel aan het chassis is bevestigd.



**Afbeelding 72. De onderplaat verwijderen**

1 schroeven (4)

2 onderpaneel

- 2 Verwijder de drie schroeven (#6-32x6) vanuit de binnenkant, waarmee het basispaneel aan de linkerzijde van het chassis vastzit.

- 3 Maak de lipjes waarmee het basispaneel aan de linkerzijde van het chassis vastzit los vanaf de binnenzijde van chassis.

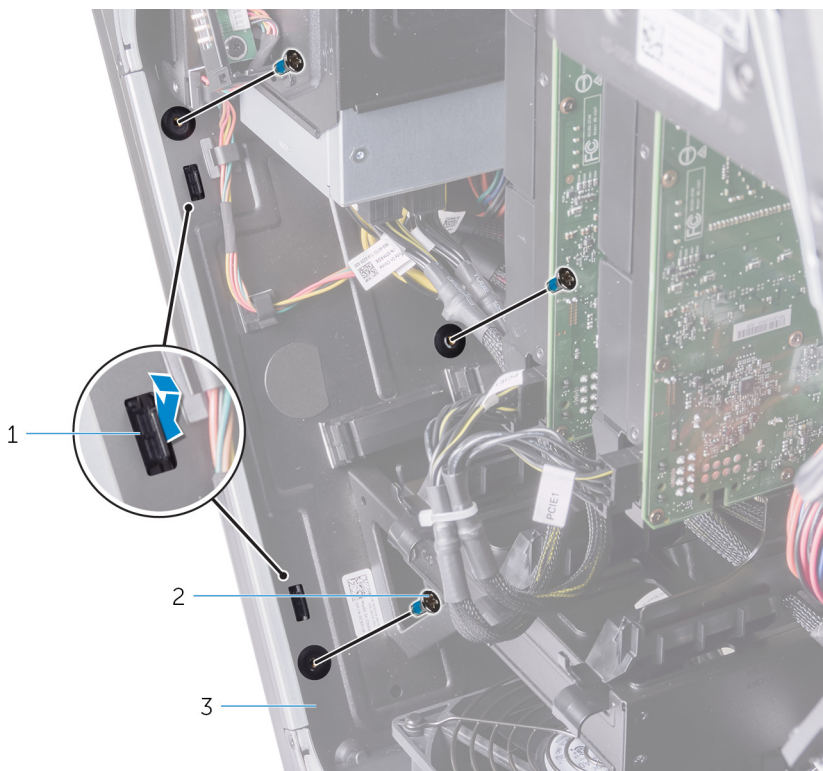

**Afbeelding 73. De onderplaat verwijderen**

- |              |                  |
|--------------|------------------|
| 1 lipjes (2) | 2 schroefjes (3) |
| 3 chassis    |                  |
- 4 Verwijder de twee schroeven (#6-32x6) vanuit de binnenkant, waarmee het basispaneel aan de rechterkant van het chassis vastzit.

- 5 Maak de lipjes vanaf de binnenzijde van het chassis aan de rechterkant los, waarmee het basispaneel aan de rechterkant van het chassis vastzit.

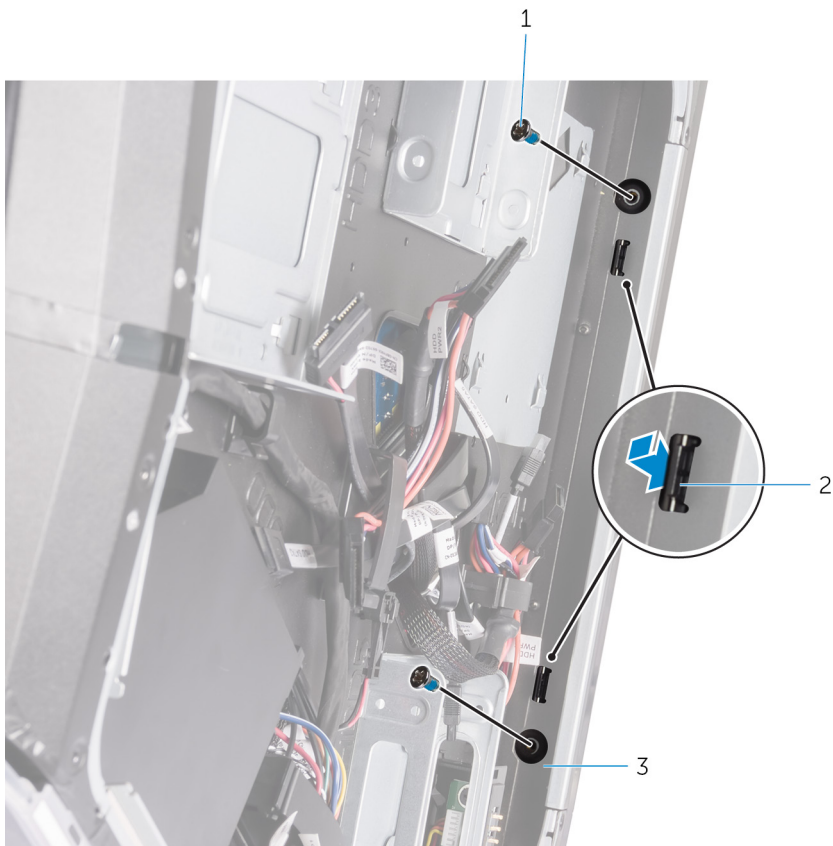

**Afbeelding 74. De onderplaat verwijderen**

- |   |               |   |            |
|---|---------------|---|------------|
| 1 | schroeven (2) | 2 | lipjes (2) |
| 3 | chassis       |   |            |

6 Verwijder het basispaneel uit het chassis.

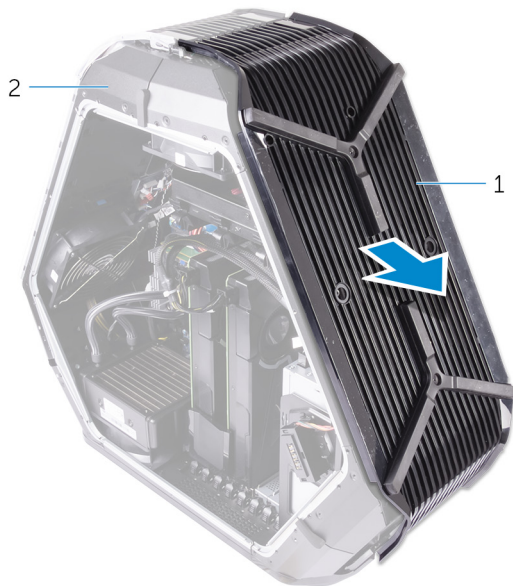

**Afbeelding 75. De onderplaat verwijderen**

1 onderpaneel

2 chassis

Identificer	GUID-606EBFB0-4D37-40A1-8A69-98CDD34D76CC
Status	Translated

## De onderplaat terugplaatsen

 **GEVAAR:** Volg de veiligheidsinstructies die bij de computer werden geleverd alvorens u werkzaamheden binnen de computer uitvoert en volg de stappen in [Voordat u in de computer gaat werken](#). Na het werken binnen uw computer volgt u de instructies in [nadat u in uw computer heeft gewerkt](#). Raadpleeg voor meer informatie over aanbevolen procedures op het gebied van veiligheid onze website over de naleving van wet- en regelgeving op [www.dell.com/regulatory\\_compliance](http://www.dell.com/regulatory_compliance).

Identificer	GUID-952935C7-CE0A-4311-A104-4038BA54CE02
Status	In Translation

## Procedure

- 1 Lijn de lipjes vanaf de binnenzijde van het chassis aan de rechterkant uit, waarmee het basispaneel aan de rechterkant van het chassis vastzit en klik het paneel op zijn plaats.
- 2 Plaats de twee schroeven (#6-32x6) terug vanuit de binnenkant, waarmee het basispaneel aan de rechterkant van het chassis wordt vastgezet.
- 3 Plaats de drie schroeven ((#6-32x6) terug vanuit de binnenkant, waarmee het basispaneel aan de linkerkant van het chassis wordt vastgezet.
- 4 Plaats de vier schroeven (#6-32x6) terug waarmee het basispaneel aan het chassis wordt bevestigd.

Identificer	GUID-ADE26434-76F4-4051-8F40-F6106AC91CB5
Status	In Translation

## Vereisten achteraf

- 1 Plaats de [harde schijf](#) terug (HDD1).
- 2 Plaats het [batterijvakje](#) terug.

- 3 Plaats de linker en rechter zijpanelen terug. Zie "[Vervangen van de zijpanelen](#)".
- 4 Plaats de [stabiliteitsvoet](#) terug.

Identificer	GUID-E92AD239-6CD4-4316-9492-FB423659622C
-------------	---

Status	In Translation
--------	----------------

## Verwijderen van de bovenste tron-lighting kabel

---



**GEVAAR:** Volg de veiligheidsinstructies die bij de computer werden geleverd alvorens u werkzaamheden binnen de computer uitvoert en volg de stappen in [Voordat u in de computer gaat werken](#). Na het werken binnen uw computer volgt u de instructies in [nadat u in uw computer heeft gewerkt](#). Raadpleeg voor meer informatie over aanbevolen procedures op het gebied van veiligheid onze website over de naleving van wet- en regelgeving op [www.dell.com/regulatory\\_compliance](http://www.dell.com/regulatory_compliance).

Identificer	GUID-5A36878E-FD1C-411F-9031-91A9D5B5F748
-------------	---

Status	In Translation
--------	----------------

## Vereisten

- 1 Verwijder de [stabiliteitsvoet](#).
- 2 Verwijder de panelen aan de linker- en rechterkant. Zie '[De zijpanelen verwijderen](#)'.
- 3 Verwijder de [handgreepbalken](#).
- 4 Verwijder het [montagekader](#).
- 5 Verwijder het [achterste montagekader](#).
- 6 Verwijder de [onderplaat](#).

Identificer	GUID-C582BF2C-1B68-42D1-A7D9-37E75BFB5E4B
-------------	---

Status	In Translation
--------	----------------

## Procedure

- 1 Koppel de bovenste tron-lighting kabels los van de logokaart.

- 2 Verwijder de tron-lighting kabels uit de geleiders op het chassis.

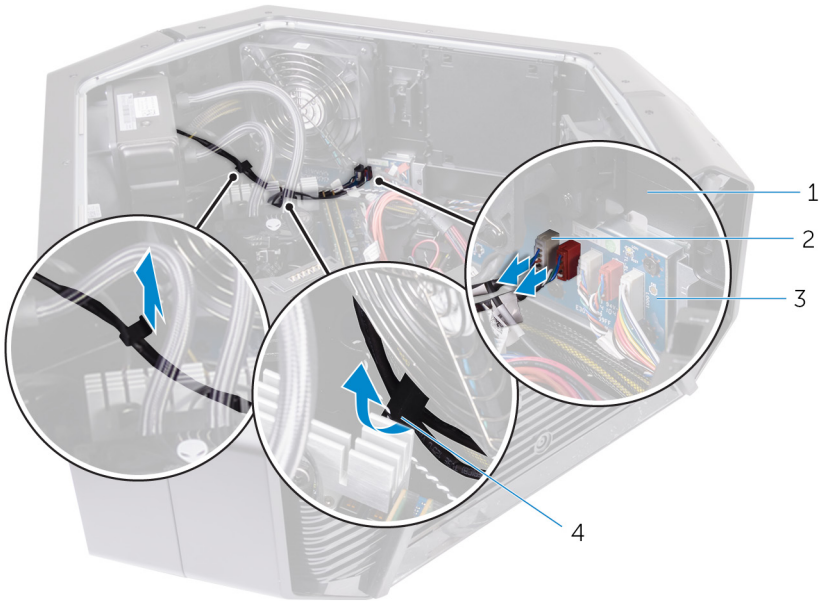

**Afbeelding 76. Verwijderen van de bovenste tron-lighting kabels**

- |   |           |   |                      |
|---|-----------|---|----------------------|
| 1 | chassis   | 2 | Tron-lighting kabels |
| 3 | Logokaart | 4 | geleiders            |

- 3 Verwijder de tape waarmee de bovenste tron-lighting kabels aan het chassis bevestigd zijn en til de bovenste tron-lighting kabels uit.

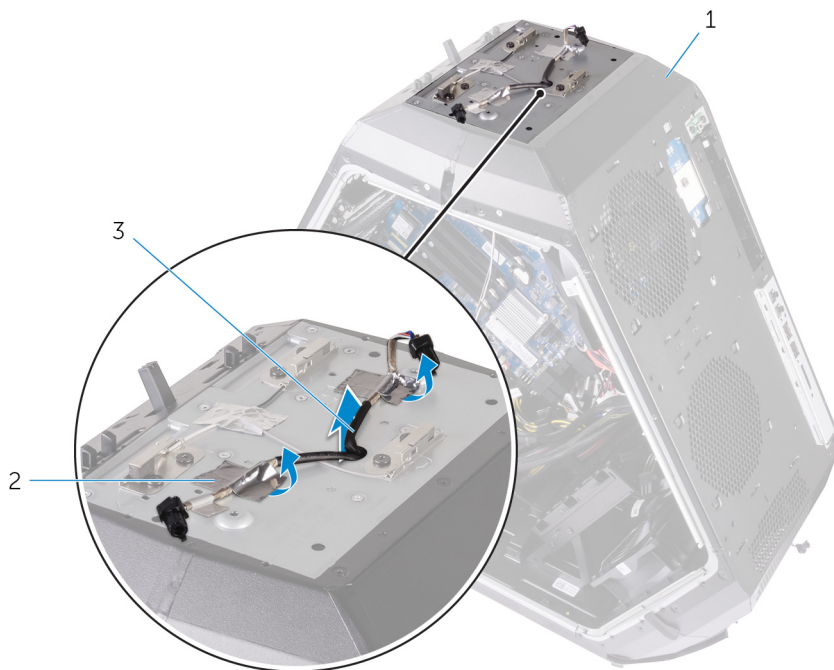

**Afbeelding 77. Verwijderen van de bovenste tron-lighting kabels**

- |   |                               |   |      |
|---|-------------------------------|---|------|
| 1 | chassis                       | 2 | tape |
| 3 | Bovenste tron-lighting kabels |   |      |

Identificer	GUID-41CFC063-AAD4-4479-ACA3-617CFA7C4698
-------------	---

Status	In Translation
--------	----------------

## De bovenste tron-verlichtingskabel terugplaatsen



**GEVAAR:** Volg de veiligheidsinstructies die bij de computer werden geleverd alvorens u werkzaamheden binnen de computer uitvoert en volg de stappen in [Voordat u in de computer gaat werken](#). Na het werken binnen uw computer volgt u de instructies in [nadat u in uw computer heeft gewerkt](#). Raadpleeg voor meer informatie over aanbevolen procedures op het gebied van veiligheid onze website over de naleving van wet- en regelgeving op [www.dell.com/regulatory\\_compliance](http://www.dell.com/regulatory_compliance).

Identificer	GUID-F4E11D2E-6220-4F5A-9756-2004EE38523E
-------------	---

Status	In Translation
--------	----------------

## Procedure

- 1 Lijn de bovenste tron-lighting kabels uit op het chassis.
- 2 Verwijder het tape waarmee de bovenste tron-lighting kabels aan het chassis vastzitten.
- 3 Plaats de bovenste tron-lighting door de geleiders op het chassis.
- 4 Sluit de bovenste tron-lighting kabels aan op de logokaart.

Identificer	GUID-A7FF9848-A7E2-47AB-949F-99A870BEF447
-------------	---

Status	In Translation
--------	----------------

## Vereisten achteraf

- 1 Plaats de [onderplaat](#) terug.
- 2 Plaats het [montagekader](#) terug.
- 3 Plaats het [montagekader](#) terug:

- 4 Plaats de [hendelstangen](#) terug.
- 5 Plaats de linker en rechter zijpanelen terug. Zie "[Vervangen van de zijpanelen](#)".
- 6 Plaats de [stabiliteitsvoet](#) terug.

Identificer	GUID-9C8E7921-380D-4A64-B634-D58B64A61D72
-------------	---

Status	In Translation
--------	----------------

## Verwijderen van de onderste tron- lighting kabel

---



**GEVAAR:** Volg de veiligheidsinstructies die bij de computer werden geleverd alvorens u werkzaamheden binnen de computer uitvoert en volg de stappen in [Voordat u in de computer gaat werken](#). Na het werken binnen uw computer volgt u de instructies in [nadat u in uw computer heeft gewerkt](#). Raadpleeg voor meer informatie over aanbevolen procedures op het gebied van veiligheid onze website over de naleving van wet- en regelgeving op [www.dell.com/regulatory\\_compliance](http://www.dell.com/regulatory_compliance).

Identificer	GUID-6556F344-C943-4A6B-92CC-EE9A4DAA324B
-------------	---

Status	In Translation
--------	----------------

## Vereisten

- 1 Verwijder de [stabiliteitsvoet](#).
- 2 Verwijder de panelen aan de linker- en rechterkant. Zie '[De zijpanelen verwijderen](#)'.
- 3 Verwijder de [lange grafische kaarten](#).
- 4 Verwijder de [PCI-ventilator](#).
- 5 Verwijder de [handgreepbalken](#).
- 6 Verwijder het [montagekader](#).
- 7 Verwijder het [achterste montagekader](#).
- 8 Verwijder de [onderplaat](#).

Identificer GUID-5EE10E92-1FE5-43AD-A602-C10360DFCEA4

Status In Translation

## Procedure

- 1 Koppel de onderste tron-verlichtingskabels los van de logokaart.
- 2 Open de borgklem waarmee de onderste tron-verlichtingskabels aan het chassis zijn bevestigd.
- 3 Verwijder de onderste tron-verlichtingskabels uit de geleiders op het chassis.

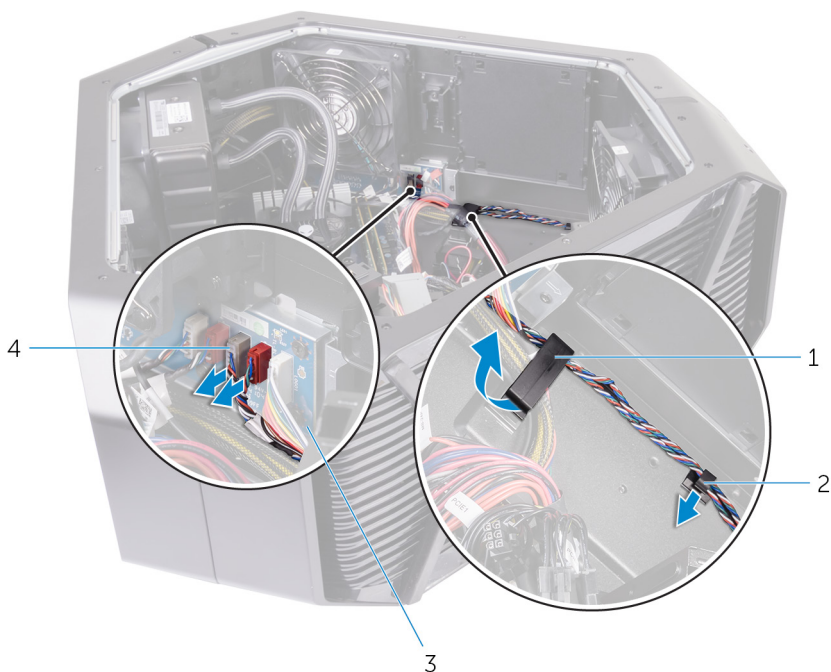

**Afbeelding 78. De onderste tron-verlichtingskabels verwijderen**

- |             |                           |
|-------------|---------------------------|
| 1 borgklem  | 2 geleider                |
| 3 logokaart | 4 tron-verlichtingskabels |

- 4 Verwijder de onderste tron-verlichtingskabels uit de sleuf op het chassis.



**Afbeelding 79. De onderste tron-verlichtingskabels verwijderen**

- |   |                                  |   |       |
|---|----------------------------------|---|-------|
| 1 | bovenste tron-verlichtingskabels | 2 | sleuf |
|---|----------------------------------|---|-------|

Identificer	GUID-7A3AD462-E655-4F9E-89A2-D245F05E5E20
-------------	---

Status	In Translation
--------	----------------

## Vervangen van de onderste tron-lighting kabel

---



**GEVAAR:** Volg de veiligheidsinstructies die bij de computer werden geleverd alvorens u werkzaamheden binnen de computer uitvoert en volg de stappen in [Voordat u in de computer gaat werken](#). Na het werken binnen uw computer volgt u de instructies in [nadat u in uw computer heeft gewerkt](#). Raadpleeg voor meer informatie over aanbevolen procedures op het gebied van veiligheid onze website over de naleving van wet- en regelgeving op [www.dell.com/regulatory\\_compliance](http://www.dell.com/regulatory_compliance).

Identificer	GUID-EFE33444-DA30-460D-82B6-92E226E9BE63
-------------	---

Status	In Translation
--------	----------------

## Procedure

- 1 Leid de onderste tron-lighting kabels door de sleuf in het chassis.
- 2 Leid de onderste tron-lighting kabels door de geleiders op het chassis.
- 3 Maak de onderste tron-lighting kabels vast op het chassis met behulp van de bevestigingsklem.
- 4 Sluit de onderste tron-lighting kabels aan op de logokaart.

Identificer	GUID-009CADB7-4D3B-4C60-8A9E-3DF85394760B
-------------	---

Status	In Translation
--------	----------------

## Vereisten achteraf

- 1 Plaats de [onderplaat](#) terug.
- 2 Plaats het [achterste montagekader](#) terug.
- 3 Plaats het [montagekader](#) terug:

- 4 Plaats de [handgreepbalken](#) terug.
- 5 Plaats de [PCI-ventilator](#) terug.
- 6 Plaats de [lange grafische kaarten](#) terug.
- 7 Plaats de panelen aan de linker- en rechterkant terug. Zie '[De zijpanelen terugplaatsen](#)'.
- 8 Plaats de [stabiliteitsvoet](#) terug.

Identificer	GUID-FE6CC09B-3B31-4AE9-A56B-2F62C294090A
Status	In Translation

## De antennekabels verwijderen

 **GEVAAR:** Volg de veiligheidsinstructies die bij de computer werden geleverd alvorens u werkzaamheden binnen de computer uitvoert en volg de stappen in [Voordat u in de computer gaat werken](#). Na het werken binnen uw computer volgt u de instructies in [nadat u in uw computer heeft gewerkt](#). Raadpleeg voor meer informatie over aanbevolen procedures op het gebied van veiligheid onze website over de naleving van wet- en regelgeving op [www.dell.com/regulatory\\_compliance](http://www.dell.com/regulatory_compliance).

Identificer	GUID-96C2FDB0-1CA2-45D8-BB2F-3A4221DB3EF4
Status	In Translation

## Vereisten

- 1 Verwijder de [stabiliteitsvoet](#).
- 2 Verwijder de linker en rechter zijpanelen. Zie "[Verwijderen van de zijpanelen](#)".
- 3 Verwijder de [hendelstangen](#).
- 4 Verwijder de [geheugenmodules](#).
- 5 Verwijder de [grafische kaarten over de gehele lengte](#)
- 6 Verwijder de [draadloze kaart](#).
- 7 Verwijder de [vloeistof koeling van de processor](#).
- 8 Verwijder het [moederbord](#).
- 9 Verwijder het [montagekader](#).

Identificer

GUID-D1509037-A492-4C45-A1D5-339EEB00F772

Status

In Translation

## Procedure

- 1 Haal de twee antennekabels los van de draadloze kaart.
- 2 Verwijder de grijze antennekabel uit de geleiders op het chassis.

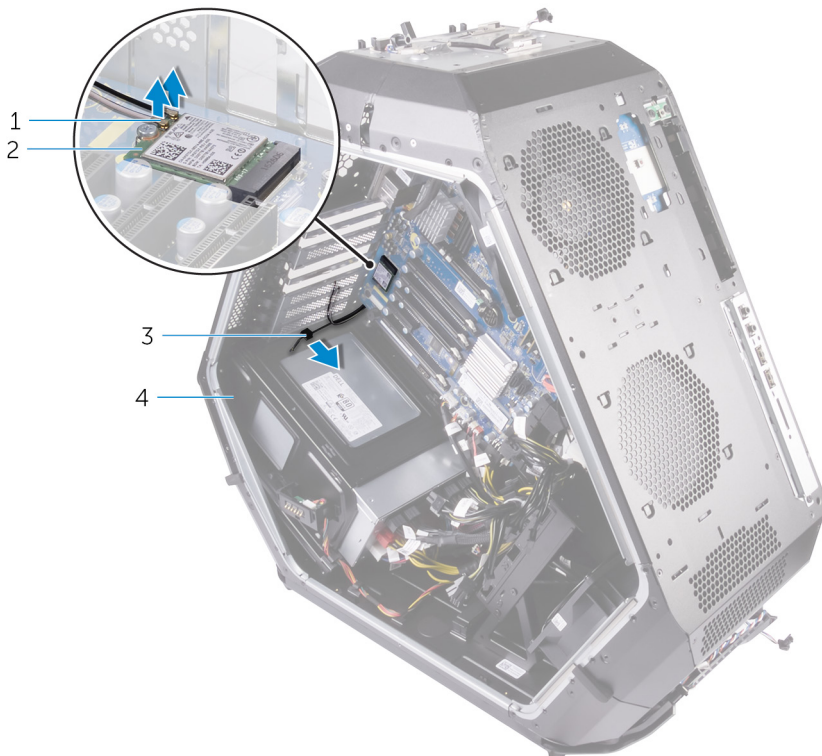

**Afbeelding 80. De antennekabels verwijderen**

- |   |               |   |                 |
|---|---------------|---|-----------------|
| 1 | antennekabels | 2 | draadloze kaart |
| 3 | geleider      | 4 | chassis         |

3 Verwijder de antennekabels uit de geleiders op het chassis.

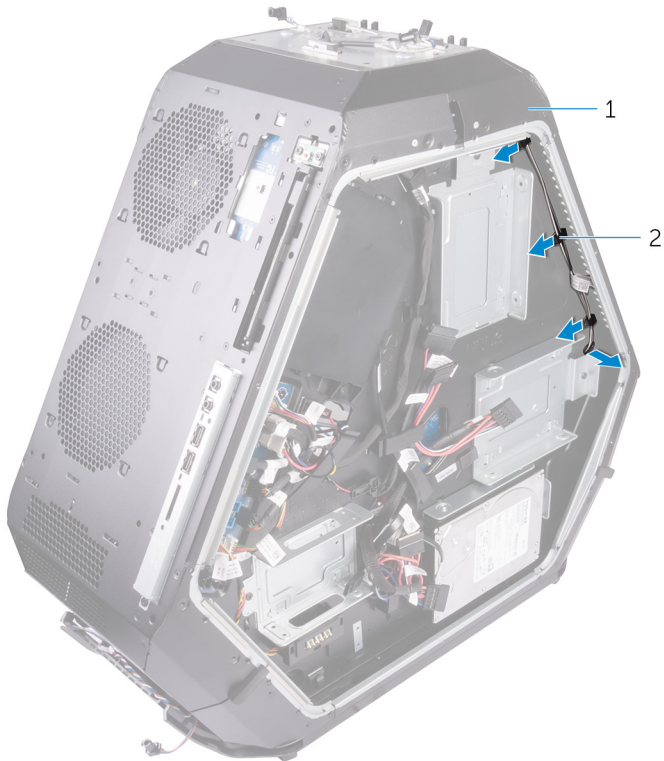

**Afbeelding 81. De antennekabels verwijderen**

1 chassis

2 geleiders

- 4 Verwijder de antennekabels uit de geleiders op het chassis en schuif de antennekabels door de sleuf op het chassis.

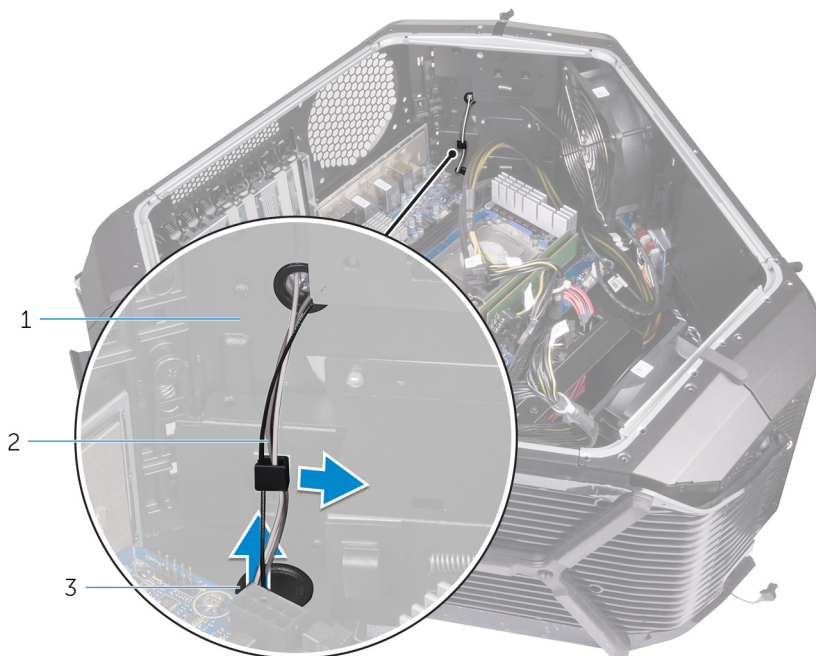

**Afbeelding 82. De antennekabels verwijderen**

- |   |               |   |          |
|---|---------------|---|----------|
| 1 | antennekabels | 2 | geleider |
| 3 | sleuf         |   |          |
- 5 Verwijder het tape waarmee de antennekabels aan het chassis vastzitten.
  - 6 Verwijder de zes schroeven (#6-32x6) waarmee het moederbord aan het chassis is bevestigd.

7 Trek de antennekabels uit de sleuf op het chassis en verwijder ze.

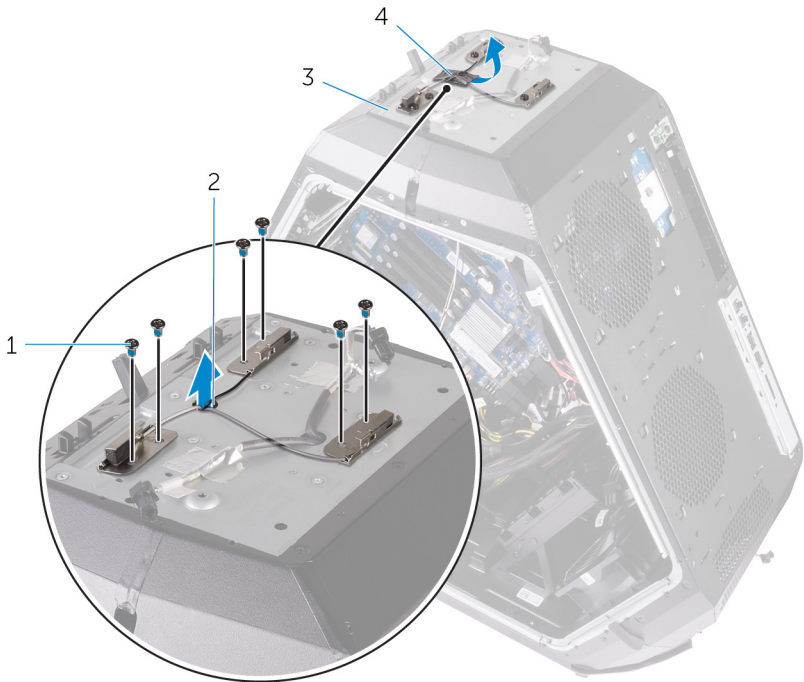

**Afbeelding 83. De antennekabels verwijderen**

1 Schroeven

2 sleuf

3 chassis

4 antennekabels

Identificer GUID-3E644F4C-975C-487F-A44B-981D97E73316

Status In Translation

## De antennekabels terugplaatsen



**GEVAAR:** Volg de veiligheidsinstructies die bij de computer werden geleverd alvorens u werkzaamheden binnen de computer uitvoert en volg de stappen in [Voordat u in de computer gaat werken](#). Na het werken binnen uw computer volgt u de instructies in [nadat u in uw computer heeft gewerkt](#). Raadpleeg voor meer informatie over aanbevolen procedures op het gebied van veiligheid onze website over de naleving van wet- en regelgeving op [www.dell.com/regulatory\\_compliance](http://www.dell.com/regulatory_compliance).

Identificer GUID-104BFA5D-D176-4885-9BEB-930B38CF4155

Status In Translation

## Procedure

- 1 Plaats de antennekabels en schuif de antennekabels door de sleuf in het chassis.
- 2 Plaats de zes schroeven (#6-32x6) terug waarmee de antennekabels aan het chassis worden bevestigd.
- 3 Bevestig de antennekabels met de tape op het chassis.
- 4 Leid de antennekabels door de sleuf op het chassis en vervolgens door de geleiders op het chassis.
- 5 Leid de grijze antennekabel door de geleider op het chassis.
- 6 Sluit de antennekabels aan op de draadloze kaart.

Identificer GUID-21B923F4-5790-4F84-99EB-E3186C865E76

Status In Translation

## Vereisten achteraf

- 1 Plaats het [achterste montagekader](#) terug.

- 2 Plaats het [moederbord](#) terug.
- 3 Plaats de [processorvloestofkoeling](#) terug.
- 4 Plaats de [draadloze kaart](#) terug.
- 5 Plaats de [lange grafische kaarten](#) terug.
- 6 Plaats de [geheugenmodules](#) terug.
- 7 Plaats de [handgreepbalken](#) terug.
- 8 Plaats de panelen aan de linker- en rechterkant terug. Zie '[De zijpanelen terugplaatsen](#)'.
- 9 Plaats de [stabiliteitsvoet](#) terug.

Identificer	GUID-F4DA2E4B-976A-4AE4-A9ED-4569B69426A0
Status	Translated

## Stuurprogramma's downloaden

---

Identificer	GUID-B623A132-0837-49A8-992F-A0B6490D66BF
Status	Translated

## Het audio-stuurprogramma downloaden

- 1 Zet de computer aan.
- 2 Ga naar [www.dell.com/support](http://www.dell.com/support).
- 3 Klik op **Productondersteuning**, voer de servicetag van uw computer in en klik op **Verzenden**.  
 **OPMERKING: Als u niet beschikt over de servicetag, gebruikt u de functie automatisch detecteren of handmatig bladeren voor uw model computer.**
- 4 Klik op **Stuurprogramma's en downloads** → **Ik vind het zelf**.
- 5 Scroll naar beneden op de pagina en vouw **Audio** uit.
- 6 Klik op **Downloaden** om het audio-stuurprogramma voor uw computer te downloaden.
- 7 Ga na het downloaden naar de map waar u het bestand met het audio-stuurprogramma heeft opgeslagen.
- 8 Dubbelklik op het pictogram van het bestand met het audio-stuurprogramma en volg de instructies op het scherm om het stuurprogramma te installeren.

Identificer	GUID-398DA55F-BCF9-4C6F-A8AE-C11DF372AEED
Status	Translated

## Het grafische stuurprogramma downloaden

- 1 Zet de computer aan.
- 2 Ga naar [www.dell.com/support](http://www.dell.com/support).

- 3 Klik op **Productondersteuning**, voer de servicetag van uw computer in en klik op **Verzenden**.



**OPMERKING: Als u niet beschikt over de servicetag, gebruikt u de functie automatisch detecteren of handmatig bladeren voor uw model computer.**

- 4 Klik op **Stuurprogramma's en downloads** → **Ik vind het zelf**.
- 5 Scroll naar beneden op de pagina en vouw **Video** uit.
- 6 Klik op **Downloaden** om het grafische stuurprogramma voor uw computer te downloaden.
- 7 Ga na het downloaden naar de map waar u het bestand met het grafische stuurprogramma heeft opgeslagen.
- 8 Dubbelklik op het pictogram van het bestand met het grafische stuurprogramma en volg de instructies op het scherm om het stuurprogramma te installeren.

Identificer	GUID-AC5EF18A-41BB-4154-AB29-F04EB82400BB
Status	Translated

## Het USB 3.0-stuurprogramma downloaden

- 1 Zet de computer aan.
- 2 Ga naar [www.dell.com/support](http://www.dell.com/support).
- 3 Klik op **Productondersteuning**, voer de servicetag van uw computer in en klik op **Verzenden**.



**OPMERKING: Als u niet beschikt over de servicetag, gebruikt u de functie automatisch detecteren of handmatig bladeren voor uw model computer.**

- 4 Klik op **Stuurprogramma's en downloads** → **Ik vind het zelf**.
- 5 Scroll naar beneden op de pagina en vouw **Chipset** uit.
- 6 Klik op **Downloaden** om het USB 3.0-stuurprogramma voor uw computer te downloaden.
- 7 Ga na het downloaden naar de map waar u het bestand met het USB 3.0-stuurprogramma heeft opgeslagen.
- 8 Dubbelklik op het pictogram van het bestand met het USB 3.0-stuurprogramma en volg de instructies op het scherm om het stuurprogramma te installeren.

Identificer	GUID-7EE00CC2-4E48-44D1-BE1E-30F8599D1885
Status	In Translation

## Het Wi-Fi-stuurprogramma downloaden

- 1 Zet de computer aan.
- 2 Ga naar [www.dell.com/support](http://www.dell.com/support).
- 3 Klik op **Product support** (productondersteuning), voer de servicetag van uw computer in en klik op **Submit** (verzenden).



**OPMERKING:** Als u niet beschikt over de servicetag, gebruikt u de functie automatisch detecteren of handmatig bladeren voor uw model computer.

- 4 Klik op **Drivers & downloads (Stuurprogramma's en downloads)** → **Find it myself (Ik vind het zelf)**.
- 5 Scroll naar beneden op de pagina en vouw **Network** (Netwerk) uit.
- 6 Klik op **Download** (Downloaden) om het Wi-Fi-stuurprogramma voor uw computer te downloaden.
- 7 Ga na het downloaden naar de map waar u het bestand met het Wi-Fi-stuurprogramma heeft opgeslagen.
- 8 Dubbelklik op het pictogram van het bestand met het stuurprogramma en volg de instructies op het scherm.

Identificer	GUID-FF3704D1-BE35-473C-9FFF-4C11406E60C9
Status	Translated

## Het chipset-stuurprogramma downloaden

- 1 Zet de computer aan.
- 2 Ga naar [www.dell.com/support](http://www.dell.com/support).
- 3 Klik op **Productondersteuning**, voer de servicetag van uw computer in en klik op **Verzenden**.



**OPMERKING:** Als u niet beschikt over de servicetag, gebruikt u de functie automatisch detecteren of handmatig bladeren voor uw model computer.

- 4 Klik op **Stuurprogramma's en downloads** → **Ik vind het zelf**.
- 5 Scroll naar beneden op de pagina en vouw **Chipset** uit.

- 6 Klik op **Downloaden** om het juiste chipset-stuurprogramma voor uw computer te downloaden.
- 7 Ga na het downloaden naar de map waar u het bestand met het chipset-stuurprogramma heeft opgeslagen.
- 8 Dubbelklik op het pictogram van het bestand met het chipset-stuurprogramma en volg de instructies op het scherm om het stuurprogramma te installeren.

Identificer	GUID-1C30C7CA-E4B3-43BD-9210-70129C598EF6
Status	Translated

## Het netwerkstuurprogramma downloaden

- 1 Zet de computer aan.
- 2 Ga naar [www.dell.com/support](http://www.dell.com/support).
- 3 Klik op **Product support** (Productondersteuning), voer de servicetag van uw computer in en klik op **Submit** (Verzenden).  
 **OPMERKING: Als u niet beschikt over de servicetag, gebruikt u de functie automatisch detecteren of handmatig bladeren voor uw model computer.**
- 4 Klik op **Drivers & downloads (Stuurprogramma's en downloads)** → **Find it myself** (Ik vind het zelf).
- 5 Scroll naar beneden op de pagina en vouw **Network** (Netwerk) uit.
- 6 Klik op **Download** (Downloaden) om het netwerkstuurprogramma voor uw computer te downloaden.
- 7 Sla het bestand op en ga na het downloaden naar de map waar u het bestand van het netwerkstuurprogramma heeft opgeslagen.
- 8 Dubbelklik op het pictogram van het bestand met het netwerkstuurprogramma en volg de instructies op het scherm.

Identificer	GUID-7C4079DF-9FF4-48AC-A162-4A939A8B2557
Status	Translated

## BIOS-setup-programma

---

Identificer	GUID-39EA0288-9174-49B6-ABA2-37C542A11FC5
Status	Translation Validated

## Opstartvolgorde

Via Boot Sequence (Opstartvolgorde) kunnen gebruikers de door System Setup gedefinieerde volgorde van het opstartapparaat omzeilen en direct op een specifiek apparaat opstarten (bijvoorbeeld een optische schijf of harde schijf). Tijdens de Power-on Self Test (POST) zodra het Dell-logo verschijnt. U kunt het volgende doen:

- System Setup openen door op de F2-toets te drukken;
- het eenmalige opstartmenu openen door op de F12-toets te drukken.

In het eenmalige opstartmenu staan de apparaten waar het systeem vanaf kan opstarten en de opties voor diagnostiek. De opties van het opstartmenu zijn:

- Verwijderbare schijf (mits beschikbaar)
- STXXXX schijf

 **OPMERKING: XXX staat voor het nummer van de SATA-schijf.**

- Optische schijf (mits beschikbaar)
- Diagnostiek

 **OPMERKING: Na het selecteren van Diagnostics (Diagnostiek) wordt het scherm ePSA diagnostics (ePSA-diagnostiek) geopend.**

In het scherm voor de opstartvolgorde wordt ook de optie weergegeven voor het openen van het scherm systeeminstallatie.

Identificer	GUID-7A7EB30A-4A48-422B-AE30-B8DC236A1790
Status	Translated

## Navigatietoetsen

 **OPMERKING:** Voor de meeste System Setup-opties geldt dat de door u aangebrachte wijzigingen wel worden opgeslagen, maar pas worden geëffectueerd nadat het systeem opnieuw is opgestart.

Toetsen	Navigatie
Pijl Omhoog	Gaat naar het vorige veld.
Pijl Omlaag	Gaat naar het volgende veld.
Enter	Hiermee kunt u een waarde in het geselecteerde veld invullen (mits van toepassing) of de link in het veld volgen.
Spatiebalk	Vergroot of verkleint een vervolgkeuzelijst (mits van toepassing).
Tab	Gaat naar het focusveld.
	 <b>OPMERKING:</b> Alleen voor de standaard grafische browser.
Esc	Gaat naar de vorige pagina totdat u het hoofdscherm bekijkt. Esc te drukken in het hoofdscherm geeft een melding om de niet opgeslagen wijzigingen op te slaan en het systeem opnieuw.

Identificer	GUID-E8E05C46-BC9D-4CF1-AC84-34B87FDCCFB7
Status	Translated

## BIOS-overzicht

 **WAARSCHUWING:** Verander de instellingen in het BIOS-setup-programma alleen als u een ervaren computergebruiker bent. Bepaalde wijzigingen kunnen ertoe leiden dat de computer niet meer naar behoren werkt.



**OPMERKING:** Voordat u het BIOS-setup-programma gebruikt, is het verstandig de scherm informatie van het BIOS-setup-programma te noteren zodat u deze later ter referentie kunt gebruiken.

Gebruik het BIOS-setup-programma voor de volgende doeleinden:

- Informatie krijgen over de onderdelen in uw computer, zoals de hoeveelheid RAM en de grootte van de harde schijf.
- Systeemconfiguratiegegevens wijzigen.
- Een door de gebruiker te selecteren optie instellen of wijzigen, zoals het gebruikerswachtwoord, het type harde schijf dat is geïnstalleerd en het in- of uitschakelen van basisapparaten.

Identificer	GUID-1432A924-49E9-4080-961D-2AFBDAF42039
Status	Translated

## BIOS-setup-programma openen

- 1 Zet de computer aan of start de computer opnieuw.
- 2 Wacht tijdens POST, wanneer het logo van DELL wordt weergegeven, totdat de F2-melding verschijnt en druk daarna meteen op F2.



**OPMERKING:** De F2-prompt duidt erop dat het toetsenbord is geïnitieerd. Deze melding kan zeer snel verschijnen. Let dus goed op en druk direct op F2 zodra de melding verschijnt. Als u op F2 drukt voordat de F2-prompt wordt weergegeven, wordt deze toetsaanslag niet geregistreerd. Als u te lang wacht en het logo van het besturingssysteem verschijnt, moet u blijven wachten tot het bureaublad van het besturingssysteem wordt weergegeven. Zet de computer vervolgens uit en probeer het opnieuw.

Identificer	GUID-7752D6AB-A941-4868-8F65-55F751FD3014
Status	In Translation

## Opties voor System Setup



**OPMERKING:** Afhankelijk van uw computer en de geïnstalleerde apparaten kunnen de onderdelen die in dit gedeelte worden vermeld wel of niet worden weergegeven.

**Tabel 3. Opties voor System Setup—Hoofdmenu**

---

<b>Main</b>	
<b>BIOS Information</b>	
BIOS Version	Toont het versienummer van de BIOS.
Build Date	Geeft de releasedatum van het BIOS weer.
<b>Productinformatie</b>	
Product Name	Toont de productnaam. Standaard: Alienware Area-51 R3
Set Service Tag	Hier kunt u de servicetag van uw computer invoeren.
Asset Tag	Toont de asset tag van uw computer.
<b>EC Information (CPU-informatie)</b>	
EC Firmware Version (CPU-firmwareversie)	Toont de ingesloten controller-firmwareversie.
<b>Geheugeninformatie</b>	
Total Memory	Toont het totale geïnstalleerde computergeheugen.
Memory Available	Hiermee wordt het beschikbare geheugen in de computer weergegeven.
Memory Technology	Hiermee wordt het gebruikte type geheugentechnologie weergegeven.
Memory Speed	Toont de geheugensnelheid.
<b>CPU Information</b>	
Processor Type	Toont het type processor.
Processor ID	Toont de identificatiecode van de processor.
CPU Speed	Toont de snelheid van de CPU.

---

**Main**

---

Cache L2	Toont de L2 cache-grootte van de processor.
Cache L3	Toont de L3 cache-grootte van de processor.
Discrete Graphics 1	Toont de eerste aparte grafische kaart die in uw computer is geïnstalleerd.
Discrete Graphics 2	Toont de tweede aparte grafische kaart die in uw computer is geïnstalleerd.
Discrete Graphics 3	Toont de derde aparte grafische kaart die in uw computer is geïnstalleerd.

**Device Information**

First HDD	Toont de eerste HDD-apparaatinformatie.
SATA ODD	Toont de SATA ODD-apparaatinformatie.
Second HDD	Toont de tweede HDD-apparaatinformatie.
mSATA Device	Toont de mSATA-apparaatinformatie.
M.2 PCIe SSD	Toont de M.2 PCIe SSD-apparaatinformatie.
System Date	Toont de huidige systeemdatum in de indeling mm:dd:jjjj
System Time	Toont de huidige tijd in de indeling uu:mm:ss.

**Tabel 4. Opties voor System Setup—Advanced (Geavanceerd) menu**

---

**Advanced**

---

**Advanced BIOS Features**

BIOS Recovery via Hard Drive	Hiermee kunt u het herstelimagebestand opslaan op de primaire harde schijf. Standaard: Enabled (Ingeschakeld).
BIOS auto-herstel	Geef de gebruiker de mogelijkheid om bepaalde beschadigde BIOS-omstandigheden te herstellen via een herstelbestand op de primaire harde schijf van de gebruiker. Standaard: Enabled (ingeschakeld)
Voer altijd Integriteitscontrole uit	Hiermee voert u de integriteitscontrole uit. Standaard: Enabled (ingeschakeld)

**Integrated Devices**

Front USB Ports	Hiermee kunnen de voorste USB-poorten geactiveerd of gedeactiveerd worden. Standaard: Disabled (Uitgeschakeld).
Rear USB Ports	Hiermee kunnen de achterste USB-poorten geactiveerd of gedeactiveerd worden. Standaard: Disabled (Uitgeschakeld).
HD Audio	Hiermee kunt u de ingebouwde audiocontroller in- of uitschakelen. Standaard: Enabled (Ingeschakeld).
Integrated NIC1/Wireless LAN	Hiermee kunt u NIC1 in- of uitschakelen. Standaard: Enabled (Ingeschakeld).
Integrated NIC2	Hiermee kunt u NIC2 in- of uitschakelen. Standaard: Enabled (Ingeschakeld).
Pxe Option	Hiermee kunt u de opstartoptie voor oudere netwerkapparaten in- of

---

**Advanced**

---

	uitschakelen. Standaard: Disabled (Uitgeschakeld).
SATA Operation	Hiermee kunt u de bewerkingsmodus van de geïntegreerde SATA harde schijf controller configureren. Standaard: AHCI
PCIE GEN3	Hiermee kunt u de PCIE GEN3 in- of uitschakelen. Standaard: Enabled (Ingeschakeld).

**Power Management Setup  
(Instellingen energiebeheer)**

AC Recovery	Bepaalt welke acties door de computer worden uitgevoerd bij het herstellen van de voeding. Standaard: de laatste status.
Deep Sleep Control	Hiermee kunt u de besturingen definiëren wanneer Deep Sleep (Diepe slaap) is ingeschakeld. Standaard: alleen in S5 ingeschakeld.
Auto Power On	Hiermee kunt u de computer zo instellen dat hij elke dag of op een vooraf geselecteerde datum en tijd automatisch wordt ingeschakeld. Deze optie kan alleen worden geconfigureerd als de Auto on Time (Tijd automatisch inschakelen) is ingesteld op Everyday (Elke dag), Weekdays (Weekdagen) of Selected Days (Geselecteerde dagen). Standaard: Disabled (Uitgeschakeld).
Numlock Key	Hiermee kunt u Numlock in- of uitschakelen. Standaard: Enable Numlock (Numlock inschakelen).

**Tabel 5. Opties voor System Setup - OC-menu**

<b>OC</b>	
AMD CPU	Hiermee kunt u de OC-modus en aangepaste Pstate0 voor de CPU instellen.
AMD Memory (DVMT/FIXED-geheugen)	Hiermee kunt u het overklokken instellen en MEM VDDIO aanpassen.

**Tabel 6. Opties voor System Setup - menu Security**

<b>Security</b>	
Unlock Setup	Wordt getoond als de setup-status ontgrendeld is.
Admin Password	Hiermee kunt u het beheerderswachtwoord instellen. Het beheerderswachtwoord regelt de toegang tot de systeeminstellingen.
System Password	Hiermee kunt u het systeemwachtwoord instellen. Het systeemwachtwoord regelt de toegang tot de computer bij het opstarten.
HDD Password Status	Wordt getoond als het HDD-wachtwoord is gewist of ingesteld. Standaardinstelling: niet ingesteld.
HDD1 Password Status	Wordt getoond als het HDD-wachtwoord is gewist of ingesteld. Standaardinstelling: niet ingesteld.
HDD2 Password Status	Wordt getoond als het HDD-wachtwoord is gewist of ingesteld. Standaardinstelling: niet ingesteld.
HDD3 Password Status	Wordt getoond als het HDD-wachtwoord is gewist of ingesteld. Standaardinstelling: niet ingesteld.

---

**Security**

---

Password Change	Hiermee kunt u toestaan of weigeren dat er wijzigingen worden gemaakt in het systeemwachtwoord of HDD-wachtwoord. Standaard: Permitted (toegestaan)
Computrace	Met deze optie kunt u de BIOS-module-interface van de optionele Computrace-service van Absolute Software in- of uitschakelen.
HDD protection	Hiermee kunt u het wachtwoord van de harde schijf instellen, wijzigen of verwijderen. Standaard: Disabled (Uitgeschakeld).
Firmware TPM	Schakel de firmware-TPM in of uit. Standaard: Enabled (Ingeschakeld).
UEFI Firmware Capsule Updates	Hiermee kunt u BIOS-updates via UEFI Capsule updatepakketten in- of uitschakelen. Standaard: Enabled (Ingeschakeld).

**Tabel 7. Opties voor System Setup—Boot menu**

---

**Boot**

---

Boot Configuration	
Wacht op 'F1' als fout	Hiermee kunt u het F1-scherm in- of uitschakelen. Standaardinstelling: alle, maar KB.
Secure Boot Control	Hiermee kunt u de bediening veilige opstart activeren of deactiveren. Standaard: Disabled (Uitgeschakeld).
Load Legacy OPR0M	Standaard: Enabled (Ingeschakeld).
Set Boot Priority	

---

**Boot**

---

Boot List Option	Hiermee kunt u de optie voor de opstartlijst selecteren. Standaard: verouderd
USB Boot Support	Hiermee kunt u USB-opstartondersteuning in- of uitschakelen. Standaard: Enabled (Ingeschakeld).
1st Boot	Hiermee kunt u de het eerste opstartapparaat in- of uitschakelen. Standaard: harde schijf.
2nd Boot	Hiermee kunt u het tweede opstartapparaat in- of uitschakelen. Standaard: USB harde schijf.
3rd Boot	Hiermee kunt u het derde opstartapparaat in- of uitschakelen. Standaard: CD/DVD.
4th Boot	Hiermee kunt u het vierde opstartapparaat in- of uitschakelen. Standaard: diskette.
5th Boot	Hiermee kunt u het vijfde opstartapparaat in- of uitschakelen. Standaard: netwerk.

**Tabel 8. Opties voor System Setup—Exit menu (Menu afsluiten)**

---

**Save & Exit**

---

Save Changes and Reset	Hiermee kunt u System Setup afsluiten en uw wijzigingen opslaan.
Discard Changes and Reset	Hiermee kunt u System Setup afsluiten en vorige instellingen laden voor alle System Setup-opties.
Restore Defaults	Hiermee kunt u de standaardwaarden laden voor alle system setup-opties.

Identificer	GUID-859887F0-B1B4-4530-855E-100D4FDE930A
Status	Translated

## System- en installatiewachtwoord

U kunt ter beveiliging van uw computer een wachtwoord voor het systeem en de installatie aanmaken.

Type wachtwoord	Beschrijving
-----------------	--------------

<b>System Password (Systeemwachtwoord)</b>	Wachtwoord dat moet worden ingevuld om aan uw systeem in te loggen.
--	---

<b>Installatiewachtwoord</b>	Wachtwoord dat moet worden ingevuld voor toegang en het aanbrengen van wijzigingen aan de BIOS-instellingen van uw computer.
------------------------------	--

 **WAARSCHUWING:** De wachtwoordfunctie zorgt voor een basisbeveiliging van de gegevens in uw computer.

 **WAARSCHUWING:** Iedereen heeft toegang tot de gegevens op uw computer als deze onbeheerd en niet vergrendeld wordt achtergelaten.

 **OPMERKING:** De wachtwoordfunctie is bij levering van uw computer uitgeschakeld.

Identificer	GUID-D91DBF33-F0AB-477E-A22D-D6CD2D066BBE
Status	Translation Validated

## Een systeem- en installatiewachtwoord toewijzen

U kunt alleen een nieuw **Systeemwachtwoord** instellen wanneer de status op **Not Set (Niet ingesteld)** staat.

Druk voor het openen van System setup na het aanzetten of opnieuw opstarten van de computer meteen op F2.

- 1 Selecteer in het scherm **System BIOS (Systeem BIOS)** of **System Setup (Systeeminstallatie)** de optie **Security (Beveiliging)** en druk op Enter.  
Het scherm **Security (Beveiliging)** wordt geopend.

- 2 Selecteer **Systeemwachtwoord** en maak een wachtwoord aan in het veld **Enter the new password (Voer het nieuwe wachtwoord in)**.  
Hanteer de volgende richtlijnen om het systeemwachtwoord toe te kennen:
  - Een wachtwoord mag bestaan uit maximaal 32 tekens.
  - Het wachtwoord mag de nummers 0 t/m 9 bevatten.
  - Er mogen alleen kleine letters worden gebruikt.
  - Alleen de volgende speciale tekens zijn toegestaan: spatie, ("), (+), (,), (-), (.), (/), (:), (I), (\), (J), (^).
- 3 Typ het wachtwoord dat u eerder hebt ingevoerd in het veld **Bevestig nieuw wachtwoord** en klik op **OK**.
- 4 Druk op Esc waarna een melding verschijnt om de wijzigingen op te slaan.
- 5 Druk op Y om de wijzigingen op te slaan.  
Hierna wordt de computer opnieuw opgestart.

Identificer	GUID-3D32F643-EE78-4538-9D89-34BDFB68E9F1
Status	Translation Validated

## Een bestaand systeem- of installatiewachtwoord verwijderen of wijzigen

Zorg dat de **Password Status (Wachtwoordstatus)** ontgrendeld is (in de systeemconfiguratie) voor u probeert om het bestaande systeem- of installatiewachtwoord te verwijderen of te wijzigen. U kunt een bestaand systeem- of installatiewachtwoord niet verwijderen of wijzigen als de **Password Status (Wachtwoordstatus)** is vergrendeld.

Druk na het aanzetten of opnieuw opstarten van de computer onmiddellijk op F2 om naar de System Setup te gaan.

- 1 Selecteer **System Security (Systeembeveiliging)** in het scherm **System BIOS (Systeem BIOS)**, of **System Setup (Systeeminstallatie)** en druk op Enter.  
Het scherm **System Security (Systeembeveiliging)** wordt geopend.
- 2 Controleer in het scherm **System Security (Systeembeveiliging)** of **Password Status (Wachtwoordstatus)** op **Unlocked (Ontgrendeld)** staat.
- 3 Selecteer **System Password (Systeemwachtwoord)**, wijzig of verwijder het bestaande systeemwachtwoord en druk op Enter of Tab.

- 4 Selecteer **Setup Password (Installatiewachtwoord)**, wijzig of verwijder het bestaande installatiewachtwoord en druk op Enter of Tab.



**OPMERKING: Als u het systeem- of installatiewachtwoord wijzigt, geeft u het nieuwe wachtwoord in wanneer de melding daarvoor verschijnt. Als u het systeem- of installatiewachtwoord verwijdert, bevestigt u de verwijdering wanneer de melding daarvoor verschijnt.**

- 5 Druk op Esc waarna een melding verschijnt om de wijzigingen op te slaan.
- 6 Druk op Y om de wijzigingen op te slaan en de systeeminstallatie te verlaten.

Hierna wordt de computer opnieuw opgestart.

Identificer	GUID-0512E6FE-AF02-494F-A966-7BD4B9D0EE27
Status	In Translation

## Vergeeten wachtwoorden wissen



**GEVAAR:** Volg de veiligheidsinstructies die bij de computer werden geleverd alvorens u werkzaamheden binnen de computer uitvoert en volg de stappen in [Voordat u in de computer gaat werken](#). Na het werken binnen uw computer volgt u de instructies in [nadat u in uw computer heeft gewerkt](#). Raadpleeg voor meer informatie over aanbevolen procedures op het gebied van veiligheid onze website over de naleving van wet- en regelgeving op [www.dell.com/regulatory\\_compliance](http://www.dell.com/regulatory_compliance).

- 1 Leg het chassis op de linkerkant.
- 2 Verwijder de [stabiliteitsvoet](#)
- 3 Verwijder de panelen aan de linker- en rechterkant. Zie '[De zijpanelen verwijderen](#)'.
- 4 Zoek naar de wachtwoordresetjumper (PW\_CLR) op het moederbord. Zie '[Onderdelen van het moederbord](#)'.
- 5 Verwijder de jumperstekker van pin 2 en 3 en zet deze vast op pin 1 en 2.
- 6 Wacht ongeveer vijf seconden om de wachtwoordinstelling te wissen.

- 7 Verwijder de jumperstekker van pin 1 en 2 en plaats deze op pin 2 en 3.

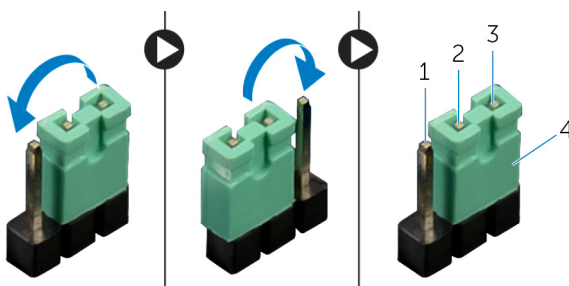

Afbeelding 84. Vergeten wachtwoorden wissen

- |   |       |   |            |
|---|-------|---|------------|
| 1 | pin 1 | 2 | pin 2      |
| 3 | pin 3 | 4 | jumperplug |

- 8 Plaats de panelen aan de linker- en rechterkant terug. Zie '[De zijpanelen terugplaatsen](#)'.
- 9 Plaats de [stabiliteitsvoet](#) terug.

Identificer	GUID-B67A5F92-5DAD-459A-8727-BF717088E6DC
Status	In Translation

## CMOS-instellingen wissen



**GEVAAR:** Volg de veiligheidsinstructies die bij de computer werden geleverd alvorens u werkzaamheden binnen de computer uitvoert en volg de stappen in [Voordat u in de computer gaat werken](#). Na het werken binnen uw computer volgt u de instructies in [nadat u in uw computer heeft gewerkt](#). Raadpleeg voor meer informatie over aanbevolen procedures op het gebied van veiligheid onze website over de naleving van wet- en regelgeving op [www.dell.com/regulatory\\_compliance](http://www.dell.com/regulatory_compliance).



**OPMERKING:** U moet de stekker van de computer uit het stopcontact halen om de CMOS-instelling te kunnen wissen.

- 1 Leg de computer op de rechterkant.
- 2 Verwijder de [stabiliteitsvoet](#)
- 3 Verwijder de linker en rechter zijpanelen. Zie '[Verwijderen van de zijpanelen](#)'.
- 4 Zoek de CMOS-jumper (CMOS\_CLR) op het moederbord. Zie '[Componenten van het moederbord](#)'.

- 5 Verwijder de jumperstekker van pin 2 en 3 en zet hem vast op pin 1 en 2.
- 6 Wacht ongeveer vijf seconden om de CMOS-instelling te wissen.
- 7 Verwijder de jumperstekker van pin 1 en 2 en plaats deze op pin 2 en 3.

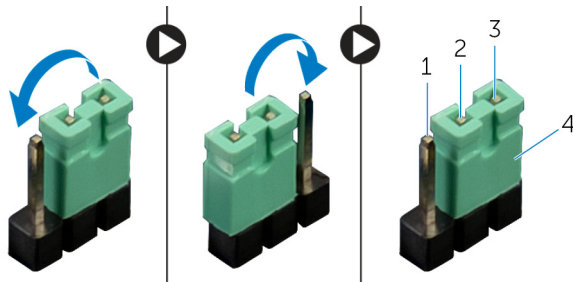

**Afbeelding 85. CMOS-instellingen wissen**

- |   |       |   |            |
|---|-------|---|------------|
| 1 | pin 1 | 2 | pin 2      |
| 3 | pin 3 | 4 | jumperplug |
- 8 Plaats het linker en rechter zijpaneel terug. Zie '[Vervangen van de zijpanelen](#)'.
  - 9 Plaats de [stabiliteitsvoet](#) terug.

Identificer	GUID-F93F7E34-BE30-464B-886E-C284BF961CB2
Status	Translated

## Problemen oplossen

---

Identificer	GUID-F5899359-C2E1-41C0-9663-4C79969506EB
Status	Translated

## Het BIOS flashen

Mogelijk moet u het BIOS flashen wanneer er een update beschikbaar is of na het vervangen of terugplaatsen van het moederbord.

Volg deze stappen om het BIOS te flashen:

- 1 Zet de computer aan.
- 2 Ga naar [www.dell.com/support](http://www.dell.com/support).
- 3 Klik op **Product Support** (Productondersteuning), voer de servicetag van uw computer in en klik op **Submit** (Verzenden).  
 **OPMERKING: Als u niet beschikt over de servicetag, gebruikt u de functie automatisch detecteren of handmatig bladeren voor uw model computer.**
- 4 Klik op **Drivers & downloads (Stuurprogramma's en downloads)** → **Find it myself (Ik vind het zelf)**.
- 5 Selecteer het besturingssysteem dat op uw computer is geïnstalleerd.
- 6 Scroll naar beneden op de pagina en vouw **BIOS** uit.
- 7 Klik op **Download** (Downloaden) om de laatste versie van de BIOS voor uw computer te downloaden.
- 8 Ga na het downloaden naar de map waar u het BIOS update-bestand heeft opgeslagen.
- 9 Dubbelklik op het pictogram van het BIOS update-bestand en volg de instructies op het scherm.

Identificer	GUID-060D210F-C287-462B-AC38-81183D440A9D
Status	Translated

## BIOS flashen (USB-sleutel)

- 1 Volg de procedure van stap 1 tot en met stap 7 in '[Het BIOS flashen](#)' om het nieuwste BIOS Setup-programmabestand te downloaden.
- 2 Maak een opstartbaar USB-station. Raadpleeg voor meer informatie het Knowledge Base-artikel [SLN143196](#) op [www.dell.com/support](http://www.dell.com/support).
- 3 Kopieer het BIOS Setup-programmabestand naar de opstartbare USB-schijf.
- 4 Sluit het opstartbare USB-station aan op de computer waarvoor de BIOS-update nodig is.
- 5 Start de computer opnieuw op en druk op **F12** zodra het Dell logo wordt weergegeven op het scherm.
- 6 Start op naar het USB-station vanuit het **eenmalige opstartmenu**.
- 7 Typ de bestandsnaam van het BIOS Setup-programma en druk op **Enter**.
- 8 Het **BIOS Update-hulpprogramma** wordt weergegeven. Volg de aanwijzingen op het scherm om de BIOS-update te voltooien.

Identificer	GUID-EE9A5D95-88BE-4EE7-983E-D97C680BDECD
Status	Translated

## Diagnostische Enhanced Pre-Boot System Assessment (ePSA)

Het diagnostische ePSA (ook bekend als systeemdiagnose) voert een volledige controle van uw hardware uit. Het ePSA maakt deel uit van het BIOS en wordt intern door het BIOS gestart. De ingebouwde systeemdiagnostiek biedt een aantal opties voor specifieke apparaten of apparaatgroepen waarmee u het volgende kunt doen:

- automatische tests kunt laten uitvoeren of in interactieve modus
- tests herhalen
- testresultaten weergeven of opslaan
- grondige testen kunt laten uitvoeren voor extra testmogelijkheden voor nog meer informatie over het/de defecte apparaat/apparaten

- statusmeldingen bekijken waarin staat of de tests goed verlopen zijn
- foutmeldingen bekijken waarin staat of er tijdens het testen problemen zijn opgetreden

 **WAARSCHUWING:** Gebruik de systeemdiagnose om alleen uw computer te testen. Als u dit programma op meerdere computers gebruikt, kan dat leiden tot ongeldige resultaten of foutmeldingen.

 **OPMERKING:** Voor sommige testen voor specifieke apparaten moet de gebruiker handelingen uitvoeren. Zorg ervoor dat u altijd aanwezig bent bij de computerterminal wanneer de diagnostische testen worden uitgevoerd.

Voor meer informatie, zie [Dell EPSA Diagnostic 3.0](#).

Identificer	GUID-5FC0D943-B848-4BDC-9A26-78A5E88FDA45
Status	Translated

## ePSA-diagnose uitvoeren

- 1 Start de computer op.
- 2 Druk tijdens het opstarten van de computer op F12 wanneer het logo van Dell verschijnt.
- 3 Selecteer in het opstartmenu de optie **Diagnostics (Diagnose)**.
- 4 Klik op de pijltoets in de linkerbenedenhoek.  
De eerste pagina van de diagnose wordt weergegeven.
- 5 Druk op de pijl in de rechterbenedenhoek om naar de paginalijst te gaan.  
De gedetecteerde items worden opgesomd.
- 6 Als u alleen een test voor een specifiek apparaat wilt laten uitvoeren, drukt u op Esc en klikt u op **Yes (Ja)** om de diagnosetest te stoppen.
- 7 Selecteer het apparaat in het linkervenster en klik op **Run Tests (Tests starten)**.
- 8 Van eventuele problemen worden foutcodes weergegeven.  
Noteer de foutcode en het validatienummer en neem contact op met Dell.

Identificer	GUID-127C9357-84BF-43CC-98D8-A04B22FA5C05
Status	In Translation

## Diagnostiek

De volgende tabel beschrijft de verschillende pieppatronen en wat ze aangeven.

**Tabel 9. Diagnostiek**

Pieptoncode	Omschrijving van het probleem
1	Moederbord: fout van BIOS ROM
2	Geen geheugen/RAM gedetecteerd
3	Chipsetfout
4	Geheugen- of RAM-fout
5	CMOS-batterijstoring
6	Fout met videokaart/chipset

Identificer	GUID-7D2143EA-2C62-498E-97AF-DCEF3DA56624
Status	Translated

## Wi-Fi uitschakelen

Als uw computer geen toegang heeft tot internet vanwege Wi-Fi-connectiviteitsproblemen, kunt u een uitschakelprocedure voor Wi-Fi uitvoeren. De volgende procedure bevat de instructies over hoe Wi-Fi kan worden uitgeschakeld:

- 1 Zet de computer uit.
- 2 Zet het modem uit.
- 3 Zet de draadloze router uit.
- 4 Wacht 30 seconden.
- 5 Zet de router aan.
- 6 Zet het modem aan.
- 7 Zet de computer aan.



Identificer	GUID-C4A0F27A-794B-4596-AE57-1FC3F92C74D3
Status	Translated

# Hulp krijgen en contact opnemen met Alienware

## Bronnen voor zelfhulp

U kunt informatie en hulp bij Alienware-producten en -services krijgen door middel van deze onlinehulpbronnen voor zelfhulp.

**Tabel 10. Alienware-producten en on line zelfhulp**

Informatie over producten en services van Alienware	<a href="http://www.alienware.com">www.alienware.com</a>
App Dell Help en ondersteuning	
App Aan de slag	
Help openen	In Windows Search, typt u <b>Help en ondersteuning</b> en druk op <b>Enter</b> .
Online help voor besturingssysteem	<a href="http://www.dell.com/support/windows">www.dell.com/support/windows</a> <a href="http://www.dell.com/support/linux">www.dell.com/support/linux</a>
Informatie over probleemoplossing, gebruikershandleidingen, installatie-instructies, productspecificaties, blogs voor technische hulp, drivers, software-updates, enz.	<a href="http://www.alienware.com/gamingservices">www.alienware.com/gamingservices</a>
VR-support	<a href="http://www.dell.com/VRsupport">www.dell.com/VRsupport</a>
Video's geven stapsgewijze instructies voor hulp bij uw computer	<a href="http://www.youtube.com/alienwareservices">www.youtube.com/alienwareservices</a>

# Contact opnemen met Alienware

Ga naar [www.alienware.com](http://www.alienware.com) als u contact wilt opnemen met Alienware voor verkoop, technische ondersteuning of aan de klantenservice gerelateerde zaken.



**OPMERKING: De beschikbaarheid hiervan verschilt per land en product. Sommige services zijn mogelijk niet beschikbaar in uw land.**



**OPMERKING: Als u geen actieve internetverbinding hebt, kunt u de contactgegevens vinden op de factuur, de pakbon of in de productcatalogus van Dell.**